

GRILLE TARIFAIRE

VOLETS ROULANTS

PORTOS



2026

COLORIS DE FILMS DE PLAXAGE



10 - anthracite lisse
(n° KDB74-F7)



11 - palissandre
(n° H-426-5010)

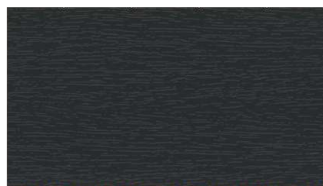

12 - anthracite
(n° KDB74-Z8)

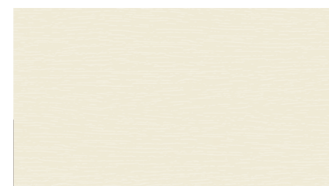

14 - blanc crème
(n° H-456-5015)

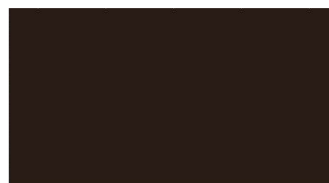

17 - chocolat
(n° H-426-5011)

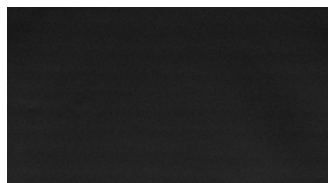

18 - noir mat*
(nr 000002-504700)



22 - acajou
(n° UR601-U4)



30 - noix
(n° UK103-Z8)



34 - chêne des marais
(n° H-436-2007)



38 - chêne foncé*
(n° H-426-2046)



42 - woodec turner oak *
(nr 385308070001)



48 - chêne d'or
(n° UK101-Z8)



53 - siena noce*
(n° 49237)



54 - winchester
(n° 49240)



55 - chêne Sheffield*
(n° 456-3081)



61 - gris quartz*
(n° KADF8-Z8)



62 - gris basalte*
(n° KADF9-Z8)



63 - gris basalte lisse*
(n° KADF9-F7)



66 - vert
(n° H-426-5021)



94 - gris clair
(n° KACH7-Z8)



95 - aluminium brossé
(n° DJ606-42)

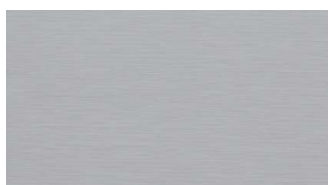

96 - argent clair*
(n° SS101-89)

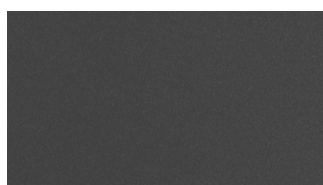

97 - graphite métallique*
(n° D2573-F7)



99 - gris foncé
(n° KACV8-Z8)

Attention ! Les échantillons de coloris présentés ci-haut peuvent légèrement différer des couleurs réelles. Les coloris des tabliers ne correspondent pas à 100% aux couleurs des finitions des fenêtres.

* - Délai de réalisation jusqu'à 15 jours ouvrables.

** - Produit disponible jusqu'à l'épuisement des stocks (tarification individuelle).

ATTENTION !!! Les présents catalogue et grille tarifaire sont applicables à partir de Avril 2026 et remplacent les précédents rendus caducs. La société PORTOS se réserve le droit d'apporter des modifications



1. **CONDITIONS GENERALES DE VENTE ET DE LIVRAISON PORTOS**
2. **DÉCLARATIONS DE CONFORMITÉ ET CERTIFICATS**
3. **VOLETS ROULANTS TRADITIONNELS**
 - 3.7 - CC1000[®]
 - 3.8 - TL1000[®]
 - 3.19 - TP1000K[®]
 - 3.21 - TP1000K[®] AVEC MOUSTIQUAIRE
 - 3.23 - MX1200[®]
4. **VOLETS ROULANTS RÉNOVATION**
 - 4.5 - ST2000[®]
 - 4.6 - ST2000[®] AVEC MOUSTIQUAIRE
 - 4.7 - RL2000[®]
 - 4.8 - RL2000[®] AVEC MOUSTIQUAIRE
 - 4.9 - OS2000[®]
 - 4.10 - OS2000[®] AVEC MOUSTIQUAIRE
 - 4.11 - IT2000[®]
 - 4.12 - IT2000[®] AVEC MOUSTIQUAIRE
5. **ACCESSOIRES POUR LES VOLETS ROULANTS COFFRE TUNNEL**
6. **TARIFS DES SYSTEMES D'ENTRAÎNEMENT SUPPLÉMENTAIRES – SUPPLÉMENTS DE PRIX**
7. **UTILISATION /ENTRETIEN**
FORMULAIRE DE RÉCLAMATION, BON DE COMMANDE DE PIÈCES
8. **PROFILÉS**



CONDITIONS GENERALES DE VENTE ET DE LIVRAISON PORTOS TR7

société à responsabilité limitée

I. Définitions des termes utilisés dans les présentes CGV:

Vendeur / PORTOS - PORTOS TR7 société à responsabilité limitée simple dont le siège se situe à Kalisz à l'adresse : ul. Żłota 71, 62-800 Kalisz, immatriculée au Répertoire des entreprises du Registre National des Entreprises par le Tribunal d'Instance Poznań-Nowe Miasto et Wilda de Poznań sous le numéro KRS 0001055147, NIP 6180018618, Regon 250410218;

Acheteur - une personne morale ou physique qui mène une activité entrepreneuriale commandant les marchandises proposées dans l'offre commerciale du Vendeur étant en lien direct avec cette activité économique et à caractère professionnel, à des fins liées à leur revendre;

Parties - le Vendeur et l'Acheteur ensemble;

Produit / Marchandise / Article - articles présents dans l'offre commerciale du Vendeur

II. PRIX

1. Les prix sont indiqués hors taxes (n'incluent pas la TVA). L'Acheteur doit déduire des prix indiqués le rabais individuel qui lui aura été accordé.
2. Les prix indiqués sont des prix à l'unité des articles aux dimensions définies, à la pièce, au mètre courant, par deux ou en kits.
3. Si les Parties n'ont pas convenu autrement, le prix inclut les frais de port des produits jusqu'au siège ou le commerce de l'Acheteur.
4. PORTOS peut modifier le prix unilatéralement en cas d'une commande d'au moins 50 volets roulants ou d'au moins 20 volets roulants aux mêmes dimensions.

III. PAIEMENT ET LIVRAISON

1. L'Acheteur indique dans sa commande le lieu et la date de livraison.
2. Le délai de réalisation de commandes d'articles en couleurs et avec des accessoires définis comme standard est de 7 à 10 jours ouvrables à compter de la date de réception de la commande écrite de la part de l'Acheteur. Les délais de livraison anticipée ou retardée de commandes de produits standard ainsi que les délais de réalisation de commandes de produits non standard doivent être convenus individuellement entre les Parties. Dans des cas particuliers indépendants du Vendeur, le délai de réalisation de la commande peut être allongé.
3. Les commandes doivent être effectuées sous forme écrite, par fax ou par e-mail, exclusivement à l'aide des bons de commande originaux de la société PORTOS ou via le configurateur de Produits mis à disposition par PORTOS.
4. Le dépôt de commande vaut l'acceptation de la réalisation de cette dernière, mais le Vendeur se réserve le droit de suspendre la réalisation de la commande en cas de dépassement de la valeur du crédit commercial accordé ou en cas de retard de paiement de toute redevance jusqu'au règlement des redevances ou des acomptes exigibles.
5. Toute annulation ou modification de la commande par l'Acheteur peut être acceptée par le Vendeur sans compensations pour le Client seulement à condition que la commande ne soit pas encore réalisée (les articles commandés n'ont pas encore été fabriqués). En cas d'annulation par l'Acheteur de la commande déjà réalisée, il est tenu de verser toute redevance.
6. Le Vendeur peut, à la demande de l'Acheteur, racheter à celui-ci des éléments de l'automatique qu'il lui avait vendus à condition que les articles retournés ne porte pas de traces visibles d'utilisation, ne soient pas endommagés, soient emballés dans l'emballage d'origine, dans un délai jusqu'à 3 mois à compter de la date de leur mise à disposition.
7. Des conditions particulières de coopération, en particulier des rabais et des délais de paiement, peuvent être fixés par les « Conditions de coopération » fournies par écrit par l'Acheteur.
8. Toute modification des « Conditions de coopération » est effectuée en fournissant ces dernières à l'Acheteur par écrit.
9. Est considérée comme datée de paiement effectué le jour où le Vendeur a reçu l'argent en liquide ou, en cas de virement, la date à laquelle le compte du Vendeur a été crédité.
10. Le Vendeur peut modifier les conditions de coopération en mode immédiat sans le notifier à l'Acheteur dans les cas suivants:
 - a) lorsqu'il ne respecte pas le délai de paiement pour les produits reçus,
 - b) lorsqu'il viole de manière manifeste les conditions de coopération,
 - c) lorsqu'il a déposé deux fois une réclamation sans fondement.
11. L'Acheteur s'engage à réceptionner les produits commandés dans un délai convenu et à effectuer le déchargement sur le lieu de livraison.
12. Tout risque d'endommagement ou de perte de Marchandises est transféré sur l'Acheteur au moment du début du déchargement.
13. L'Acheteur peut retirer ses Marchandises avec son propre transport durant les horaires d'ouverture des entrepôts du Vendeur et après avoir préalablement fixé un rdv. En cas de réception par une personne autre que l'entrepreneur ou la personne mandatée à représenter l'Acheteur tel que défini dans le registre des entreprises, il est nécessaire de présenter une procuration écrite pour le retrait de la commande accordée par la personne habilitée à représenter l'Acheteur.
14. A la demande de l'Acheteur, le Vendeur peut envoyer les Marchandises en faisant l'appel à une entreprise de transport ou de livraison de colis. Le cas échéant, les frais de port sont à la charge de l'Acheteur et le risque de perte ou d'endommagement de ces Marchandises est transféré à l'Acheteur au moment de leur transmission au transporteur.
15. La réception des Marchandises par l'Acheteur s'effectue toujours sur la base d'un bon de livraison. La signature du bon de livraison par les deux Parties sans réserves certifiée de la transmission de la quantité d'Articles correspondant à la quantité mentionnée dans le bon et ne présentant pas de vices apparents.
16. En cas de non réception des Marchandises par l'Acheteur dans un délai préalablement convenu et confirmé, l'Acheteur paiera au Vendeur une pénalité contractuelle d'un montant de 1% (un pour cent) de la valeur brute de la commande non réceptionnée pour chaque jour de stockage des Marchandises non enlevées par l'Acheteur. Une deuxième livraison au siège / commerce de l'Acheteur sera réalisée après le règlement de la pénalité contractuelle citée dans l'alinéa précédent et après avoir réglé l'intégralité du prix de la livraison non réceptionnée. Le Vendeur peut exiger de l'Acheteur une compensation complémentaire si la pénalité contractuelle ne couvre pas le dommage subi par le Vendeur.
17. Après un mois à compter de la date à laquelle l'Acheteur était obligé de réceptionner des Marchandises, le Vendeur peut résilier le contrat dans un nouveau délai de deux mois, sans préjudice de l'obligation de l'Acheteur de payer la pénalité contractuelle pour défaut de réception des Marchandises dans un délai.

IV. RECLAMATIONS DES DEFAUTS VISIBLES ET DES QUANTITES

1. La procédure de réclamation s'effectue selon les règles définies dans la Carte de Garantie du Produit. En cas de divergences entre les présentes Conditions de vente et les contenus de la Carte de Garantie, ce sont les dispositions de la Carte de Garantie qui prévaudront.
2. La vérification de la quantité de Produits fournis appartient à l'Acheteur et doit être effectuée au moment de réception des marchandises. Toute non-conformité doit être signalée immédiatement au chauffeur ou à l'employé de l'entrepôt et mentionnée dans le bon de livraison sous peine de perdre le droit au recours à ce titre.
3. En cas de constat de manque des quantités de produits, le Vendeur fournira sans délai les marchandises manquantes et l'Acheteur est tenu de payer dans les délais fixes le prix des produits effectivement fournis.
4. Les défauts apparents tels que les endommagements mécaniques, les rayures profondes, les fissures ou des cassures, doivent être signalés au moment de réception et mentionnés dans le bon de livraison sous peine de perdre le droit au recours à ce titre. Les réclamations relatives aux éléments rayés, enfoncés ou endommagés ne seront pas prises en compte après le montage des volets roulants.
5. Le produit présentant les vices apparents qui a été retourné au Vendeur sera réparé ou échangé sans délai par ce dernier.
6. L'Acheteur est tenu de payer pour les Marchandises reçues pour la partie qui n'est pas concernée par la réclamation.
7. L'Acheteur est conscient que le Vendeur a exclu la responsabilité à titre de la garantie légale des vices cachés lors de la vente des Produits ; qu'il comprend les conséquences de cette exclusion et l'accepte expressément en faisant la commande.
8. Les défauts insignifiants du produit qui restent invisibles après le montage, tels que p.ex. les rayures sur la partie du caisson en aluminium attaché au mur ne peuvent pas faire l'objet d'une réclamation et ne sont pas garantis par le fabricant.
9. Les commandes effectuées sous une autre forme que sur le bon de commande imprimé original du Vendeur ne peuvent pas faire l'objet d'une réclamation.

V. GARANTIE

1. Le Vendeur accorde une garantie pour les Produits achetés selon les règles définies dans la Carte de Garantie. En cas de divergences entre les présentes Conditions de vente et les contenus de la Carte de Garantie, ce sont les dispositions de la Carte de Garantie qui prévaudront.
2. L'Acheteur est tenu de signaler par écrit les défauts cachés, c'est-à-dire impossibles à détecter lors de la réception du produit, immédiatement après les avoir découverts, au plus tard 14 jours après la date de réception du produit sous peine de perte des droits relevant de la garantie.
3. Les droits au titre de la garantie s'appliquent au moment où le Produit fourni a été entièrement payé.
4. La garantie ne couvre pas les produits fabriqués selon les spécifications de l'Acheteur ou personnalisés à sa commande qui ne figurent pas dans l'offre commerciale du Vendeur.

5. La garantie ne couvre pas les conséquences d'un montage (branchement) incorrect des articles achetés, d'une exploitation inappropriée ou l'usure normale des matériaux ainsi que les cas mentionnés dans la Carte de Garantie.
6. La réparation du Produit ou l'échange sera effectué par le Vendeur dans un délai de 30 jours à compter de la date de réclamation, l'exception étant faite en cas de problèmes plus complexes qui peuvent rallonger le temps de traitement. Le délai pour remédier aux défauts peut être prolongé aussi en cas de nécessité d'échange de sous-ensembles étant hors des stocks du Vendeur ou compte tenu des conditions météorologiques défavorables sur le site de réalisation de la réclamation, empêchant d'effectuer correctement le processus technologique requis pour la réparation.
7. Ne sont considérés comme défauts ni les différences de nuances de couleurs des éléments composant les volets roulants imitant le bois, ni les différences dues aux motifs basés sur la structure d'un matériau. Ces divergences sont dues aux produits semi-finis fournis par les fabricants à différentes périodes.
8. Des différences de tonalité, telles que les traînées subtiles ou les bandes aux nuances plus claires ou plus foncées, peuvent apparaître sur les tabliers aux couleurs imitant le bois. Elles sont dues aux caractéristiques du processus de production et à l'imitation spécifique de la structure du bois. Ces différences n'affectent ni la qualité ni la fonctionnalité du produit et ne constituent pas un motif de réclamation.
9. Sous l'effet de son poids et des facteurs naturels tels que la température ou l'humidité, le tablier du volet roulant peut se déformer, ce qui peut entraîner une disposition non linéaire de sa surface. Si le tablier est baissé pendant une longue période, les joints à grosse des guides peuvent se déformer également, ce qui entraîne également une disposition non linéaire du tablier. Ces ondulations n'affectent pas les caractéristiques techniques ni la résistance du tablier et ne constituent pas un motif de réclamation.
10. L'Acheteur perd ses droits relevant de la garantie lorsque l'endommagement du Produit est consécutif au non-respect des recommandations contenues dans les notices de montage et dans les conditions techniques des volets rénovation, des portes enroulables et des dispositifs électriques.
11. Les services au titre de la garantie ne sont proposés qu'aux produits PORTOS installés sur le territoire polonais. Pour les produits installés hors la République de Pologne, la garantie s'applique à travers l'envoi des kits de réparation au frais et au risque de l'Acheteur.
12. En cas d'encastrement des éléments du volet roulant ou de la porte enroulable, comme les coulisses, la trappe de visite, l'Acheteur est tenu, à ses frais, d'assurer à l'intervenant de la société PORTOS l'accès dégage au volet ou la porte, permettant de le réparer sans difficultés, et en cas de volets rénovation montés à un niveau supérieur au rez-de-chaussée, il est tenu d'assurer un éleveur ou un échafaudage préalablement monté.
13. En cas d'appel non fondé du service de garantie du Vendeur, l'Acheteur devra payer le transport jusqu'au site de la réclamation et les frais de réparation du matériel.

VI. DOCUMENTS REQUIS

1. Afin de commencer une coopération à caractère commercial, l'Acheteur est tenu de présenter à PORTOS les documents suivants:
 - Attestation de l'immatriculation au registre des entreprises ou un extrait K-bis du Registre National des Entreprises ou de tout autre registre des commerces et des entreprises tenu par l'Etat de la résidence de l'Acheteur.
 - l'attestation d'attribution du numéro de l'entreprise REGON [SIRET],
 - la décision relative à l'attribution du numéro fiscal (TVA),
 - la déclaration d'acceptation de la délivrance de factures originales sans signature et la liste de personnes autorisées (mandatées) à recevoir et signer les factures avec la TVA, signées par le représentant de l'Acheteur ou son mandataire (mandaté par lui par écrit).

VII. Conditions de réception du produit de la part de l'Acheteur

1. La procédure concernant les conditions de réception du Produit par le Vendeur décrite dans le présent paragraphe, s'applique:
 - a) aux modifications apportées au Produit, effectuées notamment selon les spécifications de l'Acheteur, personnalisées sur commande ou dans le cas où la garantie ne s'applique pas, y compris après l'expiration de la garantie ;
 - b) aux modifications gratuites du Produit, effectuées notamment dans le cadre de la garantie ou en cas d'une demande justifiée ;
 - c) à un éventuel rachat du Produit par PORTOS selon les dispositions des présentes Conditions Générales de Vente et sous réserve pour les Produits indiqués au paragraphe III alinéa 6.
2. Les modifications payantes et gratuites consistent notamment en la réparation ou l'échange du Produit, de ses pièces ou de ses composants. Les coûts des modifications payantes peuvent être annulés ou répartis de manière appropriée entre le Vendeur et l'Acheteur, après un accord préalable entre les Parties.
3. Les dispositions des présentes CGV et de la Fiche de garantie relatives aux différences de nuances et de couleurs pour une couleur donnée s'appliquent également à l'échange du Produit, de ses pièces ou de ses composants.
4. La réception du Produit a lieu à la date indiquée par le Vendeur et en utilisant le moyen de transport du Vendeur. Les Parties prévoient la possibilité d'une livraison personnelle du Produit par l'Acheteur ou de son expédition par l'intermédiaire d'un transporteur et d'une entreprise de livraison, les frais et les risques liés à l'endommagement ou à la perte du Produit lors de la livraison au siège du Vendeur étant à la charge de l'Acheteur.
5. Le Vendeur facturera à chaque fois un supplément de frais de port d'un montant de 100 PLN HT, tant pour l'enlèvement que pour la nouvelle livraison du Produit au siège/point de vente de l'Acheteur, dans le cadre des modifications payantes effectuées, si le transport du Vendeur est organisé de manière individuelle, pour livrer exclusivement les Produits pour le compte de l'Acheteur.
6. L'Acheteur est tenu de remettre le Produit au Vendeur, accompagné d'un procès-verbal de réception comportant:
 - a) la désignation du type de Produit ;
 - b) la quantité ;
 - c) la description de l'état technique
 - d) la spécification des défauts constatés (le cas échéant)- sous peine de non-reprise du Produit par le Vendeur.
7. Si la réception s'effectue dans le cadre de la garantie, d'une demande justifiée ou d'un rachat, l'Acheteur est tenu, outre l'obligation citée dans l'alinéa précédent, d'en informer préalablement par écrit le Service Après-Vente.
8. Indépendamment l'alinéa précédent, le Vendeur récupérera le Produit auprès de l'Acheteur, sans notification préalable au SAV, si l'Acheteur joint au Produit sa réclamation, uniquement si l'Acheteur a demandé dans le cadre de la garantie ou une demande justifiée.
9. La réclamation est effectuée à l'aide du formulaire de réclamation disponible en téléchargement sur le site portosrolety.pl

VIII. FORCE MAJEURE

1. Le Vendeur est exonéré de toute responsabilité en cas d'inexécution ou de mauvaise exécution de ses obligations, notamment en cas de modification des délais, des prix ou des conditions de livraison, si cette inexécution ou mauvaise exécution est due à un cas de force majeure.
2. Par force majeure, les Parties entendent des événements de portée globale, notamment des crises financières, des catastrophes, des conflits armés, des sanctions, ainsi que tout autre événement insurmontable perturbant le processus de production et logistique du Vendeur.
3. Le Vendeur informera sans délai l'Acheteur des modifications résultant d'un cas de force majeure.
4. Le Vendeur est en droit de résilier le contrat en tout ou en partie dans un délai de 3 mois à compter de la survenance des circonstances visées aux alinéas précédents.

IX. AUTRES DISPOSITIONS

1. A la demande de l'Acheteur, le Vendeur peut organiser un stage de formation en montage, emploi et réparation des produits offerts.
2. Le Vendeur s'engage à fournir gratuitement à l'Acheteur le catalogue de ses produits fins et des brochures publicitaires.
3. A la demande de l'Acheteur, le Vendeur peut réaliser un volet roulant à des fins publicitaires d'exposition, en appliquant un rabais fixé individuellement, remboursant partiellement l'exposition.
4. Le Vendeur se réserve le droit à appliquer des modifications de l'ordre technique et dans la structure dans l'offre présentée dans son catalogue sans les notifier préalablement à l'Acheteur.
5. Le Vendeur se réserve le droit de procéder à une mise à jour des prix en cas d'augmentation significative des taux de change (EUR, USD) ou des prix des métaux (LME). Le Vendeur informera l'Acheteur sans délai de toute mise à jour des prix.
6. Les présentes Conditions Générales de Vente et de Livraison sont la seule réglementation contractuelle en vigueur pour les deux Parties en ce qui concerne la vente de produits.
7. L'Acheteur accepte les présentes Conditions Générales de Vente et de Livraison en apposant sa signature lors de la passation de la commande ou, en cas de commande effectuée via le configurateur de Produits mis à disposition par PORTOS, en cliquant sur le bouton « Commander ».
8. Aux cas non prévus par les présentes s'appliquent les dispositions du Code Civil.
9. Tout litige résultant de l'exécution des dispositions suscitées sera examiné par le tribunal compétent pour le siège du Vendeur.
10. A défaut de consentement ou de confirmation expresse de celui-ci concernant la réception de communications commerciales, seules les informations strictement nécessaires à l'établissement, à la formation, à la modification ou à la résiliation de la relation contractuelle entre le Vendeur et l'Acheteur seront transmises par voie électronique.
11. Toutes les photos et les dessins contenus dans le catalogue ne sont qu'un aperçu des produits donné à titre informatif.
12. Les notices détaillées de montage de volets roulants et de nos produits sont accessibles sur notre site Web www.portosrolety.pl.



DÉCLARATION DES PERFORMANCES

N°. 002/2023

1. Code d'identification unique du produit type: Volets extérieurs (volets roulants traditionnels) - CC1000[®], TL1000[®], MX1200[®].
2. Usage(s) prévu(s): Volets extérieurs (volets roulants traditionnels)
3. Fabrica: PORTOS TR7 société à responsabilité limitée
4. Mandataire: Sans objet
5. Système(s) d'évaluation et de vérification de la constance des performances: 4
- 6.
- a) Norme harmonisée: PN-EN 13659
PN-EN 1932:2013-09
- Organisme(s) notifié(s): Sans objet
- b) Document d'évaluation européen: Sans objet
- Évaluation technique européenne: Sans objet
- Organisme d'évaluation technique: Sans objet
- Organisme(s) notifié(s): Sans objet
7. Performance(s) déclarée(s):

Caractéristique de base	Résultat d'étude / Performance	Document de référence
Résistance au vent	répond à toutes les exigences pour la largeur S avec coulisses comme S≤2,7 m - 2^e classe S≤2,4 m - 3^e classe S≤2,0 m - 4^e classe S≤1,7 m - 5^e classe S≤1,5 m - 6^e classe S≤1,3 m - 6^e classe	PN-EN 13659 PN-EN 1932:2013-09

8. Documentation technique appropriée et/ou documentation technique spécifique: Sans objet

Les performances du produit identifié ci-dessus sont conformes aux performances déclarées. Conformément au règlement (UE) no 305/2011, la présente déclaration des performances est établie sous la seule responsabilité du fabricant mentionné ci-dessus.

Signé pour le fabricant et en son nom par:

WŁAŚCICIEL
Tomasz Szukalski

Tomasz Szukalski
PROPRIETAIRE
Kalisz, 01.09.2023



DÉCLARATION DES PERFORMANCES

N°. 003/2023

1. Code d'identification unique du produit type: Volets extérieurs (volets roulants traditionnels) - TP1000K®.
2. Usage(s) prévu(s): Volets extérieurs (volets roulants traditionnels)
3. Fabrica: PORTOS TR7 société à responsabilité limitée
4. Mandataire: Sans objet
5. Système(s) d'évaluation et de vérification de la constance des performances: 4
- 6.
- a) Norme harmonisée: PN-EN 13659
PN-EN 1932:2013-09
- Organisme(s) notifié(s): Sans objet
- b) Document d'évaluation européen: Sans objet
- Évaluation technique européenne: Sans objet
- Organisme d'évaluation technique: Sans objet
- Organisme(s) notifié(s): Sans objet
7. Performance(s) déclarée(s):

Caractéristique de base	Résultat d'étude / Performance	Document de référence
Résistance au vent	répond à toutes les exigences pour la largeur S avec coulisses comme S≤2,7 m - 2^e classe S≤2,4 m - 3^e classe S≤2,0 m - 4^e classe S≤1,7 m - 5^e classe S≤1,5 m - 6^e classe S≤1,3 m - 6^e classe	PN-EN 13659 PN-EN 1932:2013-09

8. Documentation technique appropriée et/ou documentation technique spécifique: Sans objet

Les performances du produit identifié ci-dessus sont conformes aux performances déclarées. Conformément au règlement (UE) no 305/2011, la présente déclaration des performances est établie sous la seule responsabilité du fabricant mentionné ci-dessus.

Signé pour le fabricant et en son nom par:

WŁAŚCICIEL
Tomasz Szukalski

Tomasz Szukalski
PROPRIETAIRE
Kalisz, 01.09.2023



DÉCLARATION DES PERFORMANCES

N°. 001/2023

1. Code d'identification unique du produit type: Volets extérieurs - ST2000®, RL2000®, OS2000®, OL2000®, IT2000®.
2. Zamierzona zastosowanie lub zastosowania: Volets extérieurs
3. Fabrica: PORTOS TR7 société à responsabilité limitée
4. Mandataire: Sans objet
5. Système(s) d'évaluation et de vérification de la constance des performances: 4
- 6.
- a) Norme harmonisée: PN-EN 13659:2015-07
Organisme(s) notifié(s): Sans objet
- b) Document d'évaluation européen
Évaluation technique européenne Sans objet
Organisme d'évaluation technique Sans objet
Organisme(s) notifié(s) Sans objet
7. Performance(s) déclarée(s):

Caractéristique de base	Résultat d'étude / Performance	Document de référence
Résistance au vent	répond à toutes les exigences pour la largeur S avec coulisses comme S≤2,7 m - 2^e classe S≤2,4 m - 3^e classe S≤2,0 m - 4^e classe S≤1,7 m - 5^e classe S≤1,5 m - 6^e classe S≤1,3 m - 6^e classe	PN-EN 13659 PN-EN 1932:2013-09

8. Documentation technique appropriée et/ou documentation technique spécifique: Sans objet

Les performances du produit identifié ci-dessus sont conformes aux performances déclarées. Conformément au règlement (UE) no 305/2011, la présente déclaration des performances est établie sous la seule responsabilité du fabricant mentionné ci-dessus.

Signé pour le fabricant et en son nom par:

WŁAŚCICIEL
Tomasz Szukalski

Tomasz Szukalski
PROPRIETAIRE
Kalisz, 01.09.2023



VOLETS ROULANTS TRADITIONNELS

CC1000®

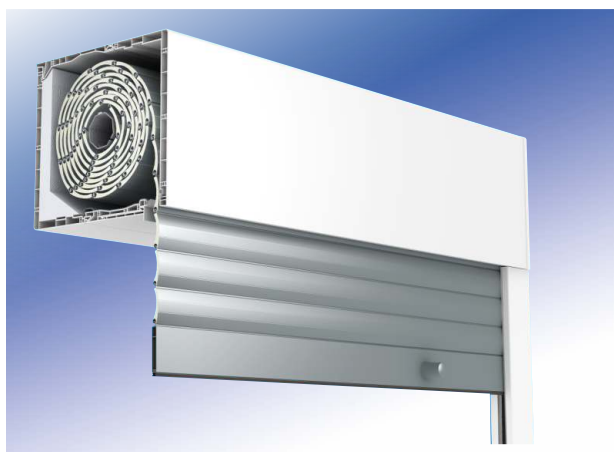

TL1000®



TP1000K®



TP1000K®
AVEC MOUSTIQUAIRE



MX1200®

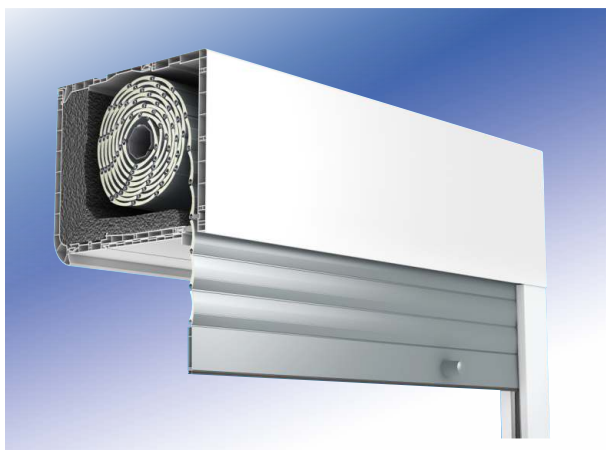

NOTICE EXPLICATIVE AU BON DE COMMANDE DE VOLETS ROULANTS TRADITIONNELS PORTOS - CC1000, TL1000, TP1000K AVEC MOUSTIQUAIRE

1. Veuillez indiquer le type du profilé de fenêtre afin de choisir l'adaptateur approprié - à défaut de précision du profilé de fenêtre, c'est l'adaptateur UNIVERSEL qui sera fourni. En cas de système TP1000K, cochez avec la croix X le profilé adaptateur correspondant. A défaut, c'est le profilé adaptateur NPS-010 qui sera fourni.

2. Indiquez le numéro et la date de commande ainsi que la date de livraison souhaitée.

3. Si l'adresse de livraison est différente de l'adresse de l'entreprise, veuillez l'indiquer.

4. La commande concerne les volets roulants CC1000®. En cas de commande de volets roulants TP1000, TP1000K, TP1000K AVEC MOUSTIQUAIRE, cocher les cases correspondantes avec le signe X sur le bon de commande

Quantité	Dimensions du volet roulant (cm), incluant le caisson et les coulisses		2	3	4	5	6	7	8	9	10	11	12	13	14	15	16	17	18	19	20	21	22	23	24	25		
	largeur	hauteur	largeur du caisson (mm)	taille du caisson (mm)	modèle (dépendant du caisson)	module (dépendant du caisson)	sortie de la sangle, du cardan A, B ou C - concerne uniquement TP1000K (fig. 1)	type de coulisses (PVC, ALU ou simple coulisse)	angle de coupe de coulisses (PVC (de 0° à 45°) ou ALU)	emplacement de la trappe de visite (visite A ou B concerne uniquement TP1000K (fig. 2))	couleurs du caisson	couleurs de la trappe de visite (concerne uniquement TP1000K)	couleurs des coulisses	type de profilé du tablier	couleurs des profils du tablier selon le nuancier	couleurs de la lame finale	couleurs du filet	couleurs de la lame finale	MOUSTIQUAIRE	SYSTEME D'ENTRAÎNEMENT		UTILISATION (en regardant depuis l'intérieur)		couleurs de la cornière de finition (TL1000, TP1000K)	Remarques :			
											int.	ext.							sangle	à manivelle	treuil de type Cabran	ressort + serrure + attaches	moteur	G	D	ext.	int.	Ex. coloris de ferrouleur, de la sangle, éléments supplémentaires comme des verrous, des meuseaux, des télécommandes des câbles...

1. Largeur du volet roulant fini (largeur totale) avec les coulisses indiquée en centimètres.

2. Hauteur du volet roulant fini (hauteur totale, avec le caisson) en centimètres

3. Indiquer la largeur et préciser la répartition de la moustiquaire - concerne le système TP1000K avec le tablier intégral et une moustiquaire divisée. Indiquer la mesure en calculant à partir du bord extérieur jusqu'à l'axe de la coulisse de division et/ou entre les axes des coulisses de division. La hauteur de la moustiquaire est égale à la hauteur du volet roulant.

4. La hauteur du caisson (coffre) indiquée en millimètres, choisie selon les tableaux de tabliers enroulés dans les différents caissons. Nous demandons un supplément de 5% du prix HT du volet roulant pour l'agrandissement du caisson.

5. Si les dimensions du caisson ne sont pas indiquées, nous nous baserons sur le tableau de tabliers enroulés dans les différents caissons.

6. Indiquer la valeur souhaitée d'approfondissement du caisson : +31 mm ou +62 mm (concerne uniquement TP1000K).

7. Définir le type de coulisses du tablier - indiquer SIM (simple), DB (double) ou SIM/DB (simple+double). Dans le système TP1000K il est possible d'utiliser des coulisses en aluminium. Il faut alors saisir ALU-SIM (en alu),

ALU-PD (double en alu) ou ALU-SIM/DB (simple+double en alu).

8. Indiquer l'angle de coupe de coulisses en PVC (de 0° à 45°).

9. Mode d'ouverture de la trappe de visite - indiquer A ou B (concerne uniquement TP1000K - voir la fig. 2 tableau de commandes).

10. Coloris (des caissons) : int. - à l'intérieur, ext. - à l'extérieur.

Les coloris disponibles : blanc-02, plaxé (coloris de films de plaxage - voir la couverture). CC1000 - pour les commandes de caisson blanc 02 et de coulisses plaxées, la boîte extérieure (caisson) du volet sera uni en blanc.

Avec les coloris cités et, en plus, dans l'option avec une cornière de finition, le caisson sera rainuré de l'extérieur et sera doté dans sa partie inférieure d'une bande de 1,5 cm plaxée avec le même film que des coulisses (à l'exception du caisson 135 mm - la trappe extérieure sera unie avec une bande plaxée de 1,5 cm dans sa partie inférieure).

TL1000, TP1000K - pour les commandes de caisson blanc 02 et de coulisses ou de trappe de visite plaxées. La boîte extérieure ou intérieure (le caisson) du volet roulant sera dotée dans sa partie inférieure d'un film de plaxage de la même couleur, d'une largeur de 1,5 cm. Avec un tel plaxage, dans les systèmes TL1000 ne sont disponibles que des caissons rainurés. Dans les systèmes TP1000K, avec un tel plaxage sont disponibles des boîtiers (caissons) aussi bien lisses que rainurés.

11. Coloris de la trappe de visite disponibles (concerne uniquement TL1000) : blanc - 02, plaxage - voir la couverture.

12. Coloris (de coulisses) : blanc-02, plaxé (coloris de films de plaxage - voir la couverture). Pour une couleur de la coulisse en aluminium NPR-040 et NPR050 autre que 02, le bord du caisson (NPS-100) plaxé (liste des films de plaxage sur la couverture) est inclus dans le prix. A défaut d'indication de la couleur du bord NPS-100, la couleur 02 sera appliquée.

13. Indiquer le profilé choisi : PA - 39 (profilé en aluminium), PA - 45 (profilé en aluminium), PA - 52 (profilé en aluminium), (PA - 52 disponibles uniquement pour le système TP1000K - voir tableaux de tabliers enroulés dans les différents caissons).

14. Symbole de la couleur du profilé PA - 39, PA - 45, PA - 52 (selon le nuancier - voir la dernière page de la couverture) (si le profilé ne doit pas être perforé, indiquer 1 à la place de X dans la rubrique

Symbole, ex. 02 - blanc perforé, 102 - blanc non perforé).

Attention ! - Les profils sans perforation sont utilisés par défaut pour des volets roulants avec un mécanisme d'ouverture à ressort

15. Coloris de la lame finale:

- 01 - argent, 02 - blanc, 03 - gris, 05 - beige, 07 - gris clair, 08 - marron foncé, 09 - marron, 16 - ivoire, 20 - noir, 23 - anthracite (standard, sans suppléments de prix),

- les coloris des lames proches de la couleur du tablier doivent être indiqués avec la référence de la couleur du profilé (à l'exception des coloris 22, 30, 48 et 54) tandis que les coloris atypiques - selon le nuancier RAL,

- La lame finale est également disponible en version plaxée (liste de coloris - voir la couverture).

16. Coloris du filet (de la moustiquaire) - 03 - gris et 20 - blanc

17. Coloris de la lame finale (de la moustiquaire) 01 - argent, 02 - blanc, 03 - gris, 05 - beige, 07 - gris clair, 08 - marron foncé, 09 - marron, 16 - ivoire, 20 - noir, 23 - anthracite (standard, sans suppléments de prix).

18. Choix du système d'entraînement (cocher avec la croix X le système d'entraînement choisi):

enrouleur - disponible (sans supplément de prix) en blanc, marron ou anthracite - si la couleur de l'enrouleur n'est pas spécifiée, sera choisi par défaut le blanc, et pour la sangle - le gris. En cas de volets roulants avec un caisson plaxé des deux côtés et en cas de volets TL1000 avec une trappe de visite plaxée, la sangle et l'enrouleur sont par défaut marron.

19. Cassette avec poulie de sangle à manivelle - disponible en blanc et marron - si la couleur de la cassette n'est pas spécifiée, sera choisi par défaut le blanc, et pour la sangle - le gris. En cas de volets roulants avec un caisson plaxé des deux côtés et en cas de volets TL1000 avec une trappe de visite plaxée, la cassette avec une poulie de sangle ainsi que la sangle sont par défaut marron.

20. Mécanisme d'ouverture par treuil de type cardan 90° - sortie de la manivelle - voir la fig. 2.

21. Mécanisme d'ouverture de volet à ressort et serrure à espagnolette sur la lame finale.

22. Système d'entraînement électrique (si le moteur n'est pas spécifié, sera choisi par défaut le moteur filaire PORTOS)

23. Côté de l'emplacement de l'enrouleur (cassette, manivelle et bouton poussoir) en regardant depuis l'intérieur de la pièce.

24. Dans les systèmes TL1000 et TP1000K, choisir le côté de fixation de la cornière de finition - extérieur / intérieur. Indiquer le coloris : 02 - blanc, 08 - marron foncé, 09 - marron, 23 - anthracite.

Dans le système CC1000, la cornière de finition est disponible uniquement en version côté extérieur. En cochant la case extérieure, le client recevra un renfort frontal du caisson. Dans le système TP1000K, le renfort frontal du caisson est disponible uniquement en version côté extérieur.

25. Remarques relatives aux différents éléments comme la couleur de l'enrouleur et de la sangle, leurs accessoires, p.ex. les verrous etc. Figures représentant les kits et les esquisses (toutes en regardant depuis l'intérieur).

On peut formuler les remarques également sous le tableau.

NOTICE EXPLICATIVE AU BON DE COMMANDE DE VOLETS ROULANTS TRADITIONNELS PORTOS - MX1200, MX1200 MONOBLOCK

1. Indiquez le numéro et la date de commande ainsi que la date de livraison souhaitée.
2. Si l'adresse de livraison est différente de l'adresse de l'entreprise, veuillez l'indiquer.
3. En cas de commande de volets roulants MX1200, MX1200 MONOBLOCK, cocher les cases correspondantes avec le signe „X” sur le bon de commande.

Quantité	1	2	3	4	5	6	7	8	9	10	11	12	13	14	15	16	17	18	19	20	21	22
	Dimensions du volet roulant (cm), (incluant le caisson et les coulisses)		Distance entre les coulisses (concerne uniquement un système monoblock)	taille du caisson (mm)	Sortie de la sangle A, B ou C (fig. 1) treuil de type Cardan B,D	type de coulisses SIM-simples DB -doublés	angle de coupe de coulisses PVC (de 0° à 45°)	type de coulisses (fig. 2)	Coloris du caisson		Type de trappe de visite (fig.3)	Coloris des coulisses	type de profilé du tablier	coloris des profils du tablier selon le nuancier finale	SYSTEME D'ENTRAÎNEMENT			UTILISATION (en regardant depuis l'intérieur)	Coloris de la cornière de finition extérieure	Remarques : Ex. coloris de l'enrouleur, de la sangle, éléments supplémentaires comme des verrous, des inverseurs des télécommandes, des caches...		
largeur	hauteur	int.							ext.	Manuel					enrouleur à manivelle	treuil de type Cardan	ressort + serrure + attaches				moteur	G

1. Largeur totale du volet roulant avec les coulisses indiquée en centimètres.
2. Hauteur totale du volet roulant avec le caisson indiquée en centimètres.
3. Distance entre les coulisses (concerne uniquement le système MX1200 pour fenêtres Monoblock). Indiquer la dimension mesurée entre les bords extérieurs des coulisses en centimètres.
4. Dimensions du caisson en mm (160 et 200). En cas de système MX1200 Monoblock, seulement des caissons de 200 mm. La hauteur du caisson est adaptée suivant les tableaux de tabliers enroulés dans les différents caissons. Il est possible d'agrandir artificiellement le caisson (de 160 à 200 mm). Le cas échéant, le supplément à rajouter s'élève à 5% du prix HT du m2 du volet roulant.
5. La sortie de la sangle A, B ou C pour les caissons de 200 mm; la sortie B pour les caissons de 160 mm (fig. 1). La sortie du treuil Cardan B (côté dessous du caisson), sachant que la sortie B pour les caissons 160mm n'est envisageable qu'avec un caisson sans poignée.
6. Définir le type de coulisses du tablier – indiquer SIM (simple), PD (double) ou SIM/DB (simple ou double).
7. Indiquer l'angle de coupe de coulisses en PVC (de 0° à 45°).
8. Définir le type de coulisses du tablier – NRR-010 (avec bride) ou NRR-020 (sans bride) pour les systèmes MX1200 Monoblock. Pour les fenêtres normales ou dans les systèmes rénovation seront utilisées des coulisses standard RK16 (fig. 2).
9. Coloris du caisson int. – à l'intérieur, ext. – à l'extérieur.
Coloris disponibles : blanc (02), plaxé (coloris de films de plaxage – voir la couverture).
10. Indiquer le type de trappe de visite souhaité : P - plate, AP – avec poignée (fig. 3).
11. Coloris des coulisses : blanc (02), plaxé (coloris de films de plaxage – voir la couverture).
12. Type de profilé du tablier : PA-39 (profilé en aluminium 39mm), PA-45 (profilé en aluminium 45mm).
13. Indication de la couleur du profilé du tablier PA-39, PA-45 (coloris de tabliers disponibles – voir la dernière page du catalogue). Si le profilé ne doit pas être perforé, mettre 1 à la place de X, p.ex. 02 – blanc perforé, 102 – blanc non perforé.

Attention ! - Les profilés sans perforation sont utilisés par défaut pour des volets roulants avec un mécanisme d'ouverture à ressort.

14. Coloris de la lame finale:
- 01 - argent, 02 - blanc, 03 - gris, 05 - beige, 07 - gris clair, 08 – marron foncé, 09 - marron, 16 - ivoire, 20 - noir, 23 - anthracite (standard, sans suppléments de prix),
- 04 – 04 – beige foncé, 13 – vert, 15 – blanc crème, 19 – bordeaux, 26 – olive métallique, 27 – gris basalte et couleurs non standard selon le nuancier RAL (supplément de prix),
- plaxage standard sans supplément de prix, liste de coloris disponibles de plaxages – voir la couverture).
15. Choix du système d'entraînement (cocher avec la croix X le système d'entraînement choisi):
enrouleur 5m – disponible (sans supplément de prix) en blanc, marron ou anthracite – si la couleur de l'enrouleur n'est pas spécifiée, sera choisi par défaut le blanc, et pour la sangle – le gris. Pour les volets roulants avec un caisson plaxé des deux côtés, la sangle et l'enrouleur seront par défaut de couleur marron.
16. Cassettes avec poulie de sangle à manivelle – disponible en blanc et marron – si la couleur de l'enrouleur n'est pas spécifiée, sera choisi par défaut le blanc, et pour la sangle – le gris. Pour les volets roulants avec un caisson plaxé des deux côtés, la cassette avec une poulie de sangle ainsi que la sangle sont par défaut marron.
17. Mécanisme d'ouverture du volet roulant à treuil de type Cardan 90°.
18. Mécanisme d'ouverture de volet à ressort et serrure à espagnolette sur la lame finale.
19. Système d'entraînement électrique (si le moteur n'est pas spécifié, sera choisi par défaut le moteur filaire PORTOS).
20. Côté de l'emplacement du système d'entraînement manuel (enrouleur, manivelle) ou électrique (sortie du fil du caisson).
21. Indiquer la couleur de la cornière de finition extérieure : 02 - blanc, 08 – marron foncé, 09 - marron, 23 - anthracite En cochant la cornière de finition, le client recevra un renfort frontal du caisson.
22. Remarques relatives aux différents éléments comme la couleur de l'enrouleur et de la sangle; leurs accessoires supplémentaires, p.ex. les verrous, les attaches-verrous; le type de moteur (radio, avec fonction arrêt sur obstacle) etc. Son tableau on peut ajouter d'autres remarques ou de dessins auxiliaires. Tous les dessins ajoutés doivent présenter la vue depuis l'intérieur de la pièce.

EXEMPLES DE RÉALISATIONS POSSIBLES DES ENSEMBLES DE VOIETS ROULANTS À CAISSON PARTAGÉ ET DE MODES DE DISPOSITION DE SYSTÈMES D'ENTRAÎNEMENT

①

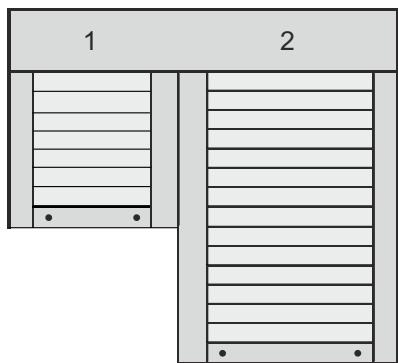

La disposition des systèmes d'entraînement dans ce set est disponible dans les deux volets roulants à gauche ou à droite.

②

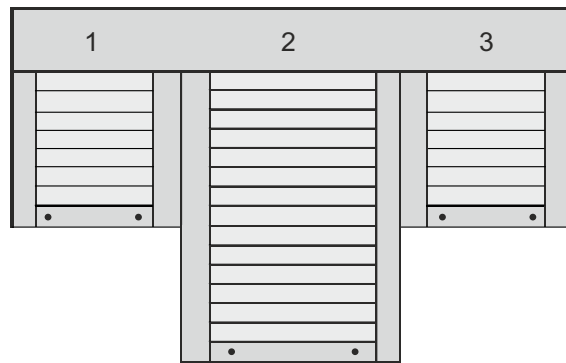

La disposition des systèmes d'entraînement dans ce set est possible dans chaque volet roulant (1,2,3) à gauche ou à droite.

③

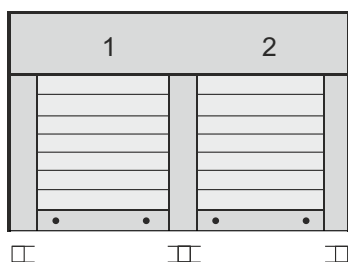

La disposition des systèmes d'entraînement dans ce set est possible:

- dans le volet roulant 1 uniquement du côté gauche,
- dans le volet roulant 2 uniquement du côté droite.

Il est possible également d'utiliser un système d'entraînement commun pour les deux volets roulants, à droite ou à gauche.

④

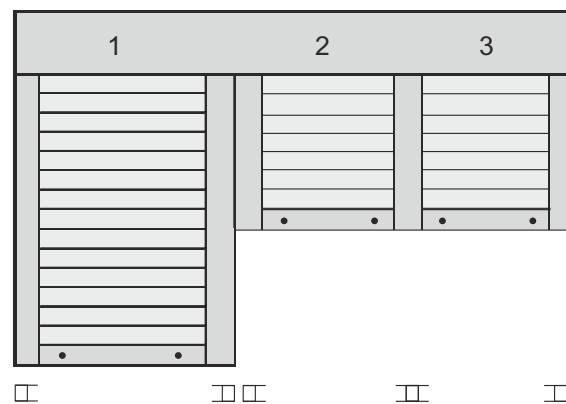

La disposition des systèmes d'entraînement dans ce set est possible:

- dans le volet roulant 1 à droite ou à gauche,
- dans le volet roulant 2 uniquement du côté gauche,
- dans le volet roulant 3 uniquement du côté droit.

Il est possible également d'utiliser un système d'entraînement commun pour les volets roulants 2 et 3 du côté droit ou gauche.

⑤

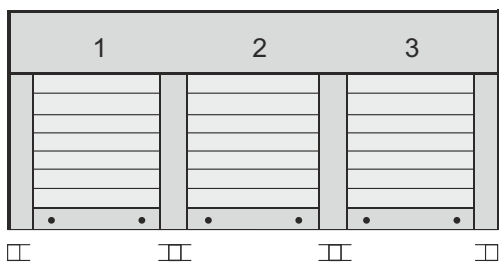

La disposition des systèmes d'entraînement dans ce set est possible:

- dans le volet roulant 1 uniquement du côté gauche,
- dans le volet roulant 3 uniquement du côté droite.

Dans le volet roulant 2 il n'est pas possible d'installer un système d'entraînement séparé. Ce volet roulant doit être relié par le même système d'entraînement avec le volet 1 ou 3. Il est impossible d'utiliser un seul système d'entraînement pour les trois volets roulants.

□ □ - Coulisse simple

□ □ - Coulisse double

Tous les dessins doivent présenter la vue de l'intérieur.

Lors de la commande des sets de volets roulants procéder de la manière suivante: indiquer sur le bon de commande les volets en commençant par le côté gauche en regardant depuis l'intérieur de la pièce.

La largeur maximale d'un set de volets dans le caisson partagé est de 590 cm (en respectant les surfaces autorisées pour les profilés donnés du tablier) - livraison par la société PORTOS (sur devis) ou retrait chez le fabricant.

- Il n'est pas possible d'installer un volet roulant divisé avec un système d'entraînement partagé avec fonction arrêt sur obstacle, il est toutefois possible d'utiliser tout autre moteur n'étant pas doté de la fonction arrêt sur obstacle.
- En choisissant le moteur pour la division en deux, compter une réserve de 20% pour le frottement supplémentaire dans deux canaux supplémentaires des coulisses.
- Dans les volets roulants divisés (les sets de volets roulants), il est possible que les tabliers ne se lèvent/baissent pas à la même vitesse – cela est dû à la construction des éléments de division et aux tabliers enroulés individuellement sur les tubes de chaque volet.

VOLETS ROULANTS TRADITIONNELS - CC1000®

TABLIERS ENROULÉS DANS DES CAISSONS PVC DE DIFFÉRENTES TAILLES

Tablier PA-39 et PA-45 (aux embouts de guidage de lames)

Type de caisson	Larg. 0,35 - 2 m, surf. max. 6,5 m ²			Larg. 0,35 - 2,5 m, surf. max. 6,5 m ²			Larg. 0,35 - 3 m, surf. max. 6,5 m ²		
	Hauteur maximale du volet avec caisson (cm)			Hauteur maximale du volet avec caisson (cm)			Hauteur maximale du volet avec caisson (cm)		
		avec verrou automat. (cm)	avec attache-verrou (cm)		avec verrou automat. (cm)	avec attache-verrou (cm)		avec verrou automat. (cm)	avec attache-verrou (cm)
PVC	PA-39 ø 40+PZ50	PA-39 ø 40-verrou	PA-39 ø 40-WB.	PA-39 ø 60+PZ70	PA-39 ø 60-verrou	PA-39 ø 60-WB	PA-45 ø 60+PZ70	PA-45 ø 60-verrou	PA-45 ø 60-WB
PSK-135 Taille 135 mm	136	132	116	118*	X	X	X		X
PSK-160 Taille 160 mm	202	198	202	194	190	163	138		129
PSK-200 Taille 200 mm	319	319	311	311	307	272	241		219

* - il n'est pas possible d'installer un moteur NHK dans un caisson 135 mm.

Attention ! En cas de largeur du volet roulant supérieure à 2 m, utiliser ø60.

De plus, pour des largeurs supérieures à 2 m, il est recommandé d'envisager un renfort pour le caisson - WSP. En utilisant le renforcement, diminuer de 20 cm les valeurs indiquées dans les tableaux.

PZ - anneau d'agrandissement de ø40 à ø50 ou de ø60 à ø70.

épaisseur max.
du châssis
de fenêtre 95 mm

Type de caisson	Hauteur du caisson	Profondeur du caisson
PSK-135	135 mm	162 mm
PSK-160	160 mm	186 mm
PSK-200	200 mm	228 mm

Le kit standard comprend

Tablier	Tous les coloris PA 39 disponibles (sauf anthracite métallique DB703 (24), woodec turner oak(42)), PA 45 disponibles (sauf woodec turner oak(42)) – sans supplément de prix
Lame finale	argent (01), blanc (02), gris (03), beige (05), gris clair (07), marron foncé (08), marron clair (09), ivoire (16), noir (20), anthracite (23) Les tampons Plaxage de la lame finale – voir la liste de coloris de films de plaxage et les délais de réalisation sur la couverture (sauf pour la couleur 42 woodec turner oak)
Enrouleur à sangle	Blanc, marron ou anthracite à la demande du client 5 mc (jusqu'à 240 cm de hauteur, jusqu'à 12 kg)
SUB RKZ66	Attaches latérales en acier
Arrêts bas de coulisses	Inclinaison à l'angle de 5° - gratuite (à la demande du client)
Coupe des coulisses à un angle souhaité	Gratuite (à la demande du client)

Suppléments de prix

Tablier	PA 39 anthracite métallique DB703 (24), woodec turner oak (42), PA 45 woodec turner oak (42)	5%
Caisson	Agrandissement du caisson	5%
Lame finale	Laquée : beige foncé (04), vert (13), blanc crème (15), bordeaux (19), olive métallique (26), gris basalte (27)	5%
	Laquée : selon le nuancier RAL	10%
	Plaxage des lame finale (seulement couleur 42 woodec turner oak) *	5%
Coulisse	Plaxage des coulisses – voir la liste de coloris de films de plaxage et les délais de réalisation sur la couverture	8%
	Rallongement des coulisses blanc	7,60€/mc
	Rallongement des coulisses film de plaxage	9,40€/mc
Enrouleur à sangle 11m	Concerne des volets roulants de plus de 240 cm (blanc ou marron à la demande du client)	7,60€/pièce
WSP RA-10	Renfort en acier pour le caisson (plus de 2m)	8,60€/mc
PURS	Mousse adhésive PURS 10 x 2 mm x 12,5 mc	7,90€/pièce
Cornière de finition	Disponible en coloris : blanc (LT-02), marron clair (LT-09), marron foncé (LT-08), anthracite (LT-23)	3,50€/mc
Élargissement < 5,5 cm*	Option d'élargissement du caisson jusqu'à 5,5 cm (parois latérales du caisson en plexiglass d'une épaisseur de 5 mm)	30,20€/pièce
Élargissement ≥ 5,5 cm	Option d'élargissement du caisson du volet roulant de plus de 5,5 cm	30,20€/pièce

* - Délai de réalisation: 15 jours ouvrables.

Accessoires supplémentaires : p. 6.17, Systèmes d'entraînement : - p. 6.1.

Coloris : 04, 07, 13, 15, 19, 20, 26, 27 et selon le nuancier RAL – délai de réalisation : jusqu'à 15 jours ouvrables.

En cas de couleurs RAL rarement utilisées, un devis individuel sera fait.

VOLETS ROULANTS TRADITIONNELS - TL1000®

TABLIERS ENROULÉS DANS DES CAISSONS ALU DE DIFFÉRENTES TAILLES

Tablier PA-39 et PA-45 (aux embouts de guidage de lames)

Type de caisson	Larg. 0,35 - 2 m, surf. max. 6,5 m ²			Larg. 0,35 - 2,5 m, surf. max. 6,5 m ²			Larg. 0,35 - 3 m, surf. max. 6,5 m ²		
	Hauteur maximale du volet avec caisson (cm)			Hauteur maximale du volet avec caisson (cm)			Hauteur maximale du volet avec caisson (cm)		
		avec verrou automat. (cm)	avec attache-verrou (cm)		avec verrou automat. (cm)	avec attache-verrou (cm)		avec verrou automat. (cm)	avec attache-verrou (cm)
PVC	PA-39 ø 40+PZ50	PA-39 ø 40-verrou	PA-39 ø 40-WB.	PA-39 ø 60+PZ70	PA-39 ø 60-verrou	PA-39 ø 60-WB	PA-45 ø 60+PZ70	PA-45 ø 60-verrou	PA-45 ø 60-WB
160 mm	202	198	202	194	190	156	138		129
200 mm	319	319	311	311	307	272	241		219
200 mm+console du caisson	300	300	311	311	307	272	241		219
200 mm+plaque supplén polystyrène	210	210	214	195	195	199	167		153

Attention ! Pour des largeurs des volets roulants supérieures à 2 m, utiliser ø60. Pour des largeurs supérieures à 2 m, il est recommandé d'envisager un renfort pour le caisson - WSP. En faisant le renforcement, diminuer les valeurs indiqués dans les tableaux de 20 cm. Il est recommandé d'envisager pour chaque volet roulant des pattes d'ancrage SKM à une distance de 40 cm de la joue du caisson, puis de monter les pattes suivantes tous les 50 cm. Pour les volets d'une largeur supérieure à 1,80 m, il est conseillé d'envisager les consoles. En utilisant une console du caisson, soustraire, des valeurs indiquées dans les tableaux de tabliers enroulés : 30 cm pour la largeur 0 - 2m, 40 cm pour la largeur 2,01-2,5m et 30 cm pour la largeur 3m et une surface maximale de 6,5 m² (concerne le caisson 160 mm. Le caisson 200 selon le tableau ci-dessus).
PZ – anneau d'agrandissement de ø40 à ø50 ou de ø60 à ø70.

épaisseur max. du châssis de fenêtre 95 mm

Type de caisson	Hauteur du caisson	Profondeur du caisson
PSK-160	160 mm	253 mm
PSK-200	200 mm	253 mm

(caissons préparés pour l'ancrage)

Le kit standard comprend

Tablier	Tous les coloris PA 39 disponibles (sauf anthracite métallique DB703 (24), woodec turner oak(42)), PA 45 disponibles (sauf woodec turner oak(42)) – sans supplément de prix
Lame finale	argent (01), blanc (02), gris (03), beige (05), gris clair (07), marron foncé (08), marron clair (09), ivoire (16), noir (20), anthracite (23) Les tampons Plaxage de la lame finale – voir la liste de coloris de films de plaxage et les délais de réalisation sur la couverture (sauf pour la couleur 42 woodec turner oak)
Enrouleur à sangle	Blanc, marron ou anthracite à la demande du client 5 mc (jusqu'à 240 cm de hauteur, jusqu'à 12 kg)
SUB RKZ66	Attaches latérales en acier
Arrêts bas de coulisses	Inclinaison à l'angle de 5° - gratuite (à la demande du client)
Coupe des coulisses à un angle souhaité	Gratuite (à la demande du client)

Suppléments de prix

Tablier	PA 39 anthracite métallique DB703 (24), woodec turner oak (42), PA 45 woodec turner oak (42)	5%
Caisson	Agrandissement du caisson	5%
Trappe de visite	Plaxage de la trappe – voir la liste de coloris de films de plaxage et les délais de réalisation sur la couverture	3%
Lame finale	Laquée : beige foncé (04), vert (13), blanc crème (15), bordeaux (19), olive métallique (26), gris basalte (27)	5%
	Laquée : selon le nuancier RAL	10%
	Plaxage des lame finale (seulement couleur 42 woodec turner oak) *	5%
Coulisse	Plaxage des coulisses – voir la liste de coloris de films de plaxage et les délais de réalisation sur la couverture	8%
	Rallongement des coulisses blanc	7,60€/mc
	Rallongement des coulisses film de plaxage	9,40€/mc
Enrouleur à sangle 11m	Concerne des volets roulants de plus de 240 cm (blanc ou marron à la demande du client)	7,60€/pièce
WSP RA-10	Renfort en acier pour le caisson (plus de 2m)	8,60€/mc
PURS	Mousse adhésive PURS 10 x 2 mm x 12,5 mc	7,90€/pièce
KNS - 160	Console pour caisson 160 mm	18,10€/pièce
KNS - 200	Console pour caisson 200 mm	18,10€/pièce
KNS - WSP - 160	Console pour caisson 160 mm avec utilisation de WSP	18,10€/pièce
KNSK - 200 WSP	Console pour caisson 200 mm avec utilisation de WSP	18,10€/pièce
SKM	Patte d'ancrage en acier	1,30€/pièce
Cornière de finition int./ext.	Disponible en coloris : blanc (LT-02), marron clair (LT-09), marron foncé (LT-08), anthracite (LT-23)	3,50€/mc
Profilé d'adaptation RN-1 70	Profilé d'adaptation universel avec un intercalaire en aluminium - blanc	6,10€/mc
	Profilé d'adaptation universel avec un intercalaire en aluminium – voir la liste de coloris de films de plaxage et les délais de réalisation sur la couverture	7,30€/mc
Élargissement < 5,5 cm*	Option d'élargissement du caisson jusqu'à 5,5 cm (parois latérales du caisson en plexiglass d'une épaisseur de 5 mm)	30,20€/pièce
Élargissement ≥ 5,5 cm	Option d'élargissement du caisson du volet roulant de plus de 5,5 cm	30,20€/pièce

Accessoires supplémentaires : p. 6.17, Systèmes d'entraînement : - p. 6.1. Coloris 04, 07, 13, 15, 19, 20, 26, 27 et selon le nuancier RAL - délai de réalisation jusqu'à 15 jours ouvrables. En cas de couleurs RAL rarement utilisées, un devis individuel sera fait.
* - Délai de réalisation: 15 jours ouvrables.

VOLETS ROULANTS TRADITIONNELS - TP1000K®

TABLIERS ENROULÉS DANS LES CAISSONS PVC DE DIFFÉRENTES TAILLES

Tablier PA-39, PA-45, PA-52 (aux embouts de guidage de lames)

Larg. 0,35-2 m, surf. max. 6,5 m² Larg. 0,35-2,5 m, surf. max. 6,5 m² Larg. 0,35-3 m., surf. max. 6,5 m² Larg. 0,35-3,7 m., surf. max. 8,0 m²

Type de caisson	Hauteur maximale du volet avec caisson (cm)			Hauteur maximale du volet avec caisson (cm)			Hauteur maximale du volet avec caisson (cm)			Hauteur maximale du volet avec caisson (cm)		
		avec verrou automat. (cm)	avec attache-verrou (cm)		avec verrou automat. (cm)	avec attache-verrou (cm)		avec verrou automat. (cm)	avec attache-verrou (cm)		avec verrou automat. (cm)	avec attache-verrou (cm)
PVC	PA-39 ø 40+PZ50	PA-39 ø 40-verrou	PA-39 ø 40-WB.	PA-39 ø 60+PZ70	PA-39 ø 60-verrou	PA-39 ø 60-WB	PA-45 ø 60+PZ70	PA-45 ø 60-verrou	PA-45 ø 60-WB	PA-52 ø 60+PZ70	PA-52 ø 60-verrou	PA-52 ø 60-WB
180 mm	236	232	230	212	200	216	169	169	169	132	x	153
220 mm	349	340	349	328	298	298	255	255	255	212	x	212
250 mm	418	418	418	402	402	402	334	334	334	239	x	265
180 mm+console du caisson	169	165	177	158	154	142	129	129	120	101	x	111
220 mm+console du caisson	302	302	302	290	290	290	255	255	245	212	x	212
250 mm+console du caisson	418	418	418	402	402	402	334	334	334	239	x	265
180 mm+plaque supplémentaire en polystyrène	138	134	134	95	91	95	93	93	93	64	x	76
220 mm+plaque supplémentaire en polystyrène	250	250	250	212	204	204	173	173	173	170	x	180
250 mm+plaque supplémentaire en polystyrène	418	418	418	402	402	402	334	334	334	239	x	265

Attention ! Pour une largeur du volet roulant supérieure à 2 mètres (concerne les divisions dans un caisson partagé) – utiliser ø60.

De plus, pour des largeurs supérieures à 2 m, il est recommandé d'envisager un renfort pour le caisson – WSP GW, WSP GZ, WSP D.

Il est conseillé pour chaque volet roulant d'envisager des pattes d'ancrage NPT-0 50 à une distance de 40 cm de la joue du caisson, puis de monter les pattes suivantes tous les 50 cm.

La largeur minimale du volet roulant avec moustiquaire utilisant le frein est de 67 cm.

Pour les volets d'une largeur supérieure à 1,80 m, il est conseillé d'envisager les consoles.

PZ – anneau d'agrandissement de ø40 à ø50 ou de ø60 à ø70.

type de caisson	hauteur du caisson	profondeur du caisson	épaisseur max. du châssis de fenêtre					
			accès (visite) par le bas	accès (visite) par le bas +31	accès (visite) par le bas +62	accès (visite) du côté frontal	accès (visite) du côté frontal +31	accès (visite) du côté frontal +62
PSK-180	180 mm	255 mm	95 mm	-	-	200 mm	-	-
PSK-220	220 mm	255 mm	95 mm	125 mm	156 mm	200 mm	233 mm	264 mm
PSK-250	250 mm	255 mm	95 mm	125 mm	156 mm	200 mm	233 mm	264 mm

Le kit standard comprend

Tablier	Tous les coloris PA 39 disponibles (sauf anthracite métallique DB703 (24), wooddec turner oak(42)), PA 45 disponibles (sauf wooddec turner oak(42)), PA 52– sans supplément de prix
Lame finale	argent (01), blanc (02), gris (03), beige (05), gris clair (07), marron foncé (08), marron clair (09), ivoire (16), noir (20), anthracite (23)
	Les tampons Plaxage de la lame finale – voir la liste de coloris de films de plaxage et les délais de réalisation sur la couverture (sauf pour la couleur 42 wooddec turner oak)
Enrouleur à sangle	Blanc, marron ou anthracite à la demande du client 5 mc (jusqu'à 240 cm de hauteur, jusqu'à 12 kg)
Adaptateur NPS-011,NPS-010	Profilé d'adaptation universel KLIK (jusqu'à 180 cm de largeur) ou coulissant (renforcé par un intercalaire en aluminium NPL-020)
SUB NPT 56 mm	Attaches latérales en acier (pour le caisson 180 : NPT-140, pour le caisson 220 : NPT-040, pour le caisson 250 : NPT-150)
NPW-065	Plaque graphite supplémentaire pour les caissons 180, 220, 250 sans moustiquaire – gratuite (à la demande du client)
NPW-140 L/P	Plaques en polystyrène expansé pour les joues du caisson 180
NPW-090 L/P	Plaques en polystyrène expansé pour les joues du caisson 220
NPW-160 L/P	Plaques en polystyrène expansé pour les joues du caisson 250
Arrêts bas de coulisses	Inclinaison à l'angle de 5° - gratuite (à la demande du client)
Coupe des coulisses à un angle souhaité	Gratuite (à la demande du client – concerne les coulisses PVC)

VOLETS ROULANTS TRADITIONNELS - TP1000K[®]

Suppléments de prix

Tablier	PA 39 anthracite métallique DB703 (24), wooddec turner oak (42), PA 45 wooddec turner oak (42)	5%
Trappe de visite	Plaxage de la trappe – voir la liste de coloris de films de plaxage et les délais de réalisation sur la couverture	3%
Caisson	Agrandissement du caisson	5%
Lame finale	Laquée : beige foncé (04), vert (13), blanc crème (15), bordeaux (19), olive métallique (26), gris basalte (27)	5%
	Laquée : selon le nuancier RAL	10%
	Plaxage des lame finale (seulement couleur 42 wooddec turner oak) *	5%
Coulisse PVC NPR-020	Plaxage des coulisses – voir la liste de coloris de films de plaxage et les délais de réalisation sur la couverture	8%
Coulisse	Rallongement des coulisses blanc	12,10€/mc
	Rallongement des coulisses film de plaxage	13,40€/mc
Enrouleur à sangle 11m	Concerne des volets roulants de plus de 240 cm (blanc ou marron à la demande du client)	7,60€/pièce
WSP GW / WSP GZ	Renfort supérieur en acier pour le caisson sans moustiquaire int. ou ext. NPT-020	4,40€/mc
WSP D	Renfort inférieur en acier pour le caisson sans moustiquaire NPT-010	7,70€/mc
PURS	Mousse adhésive PURS 10 x 2 mm x 12,5 mc	7,90€/pièce
Comière de finition int/ext.	Disponible en coloris : blanc(NPL-010-02), marron clair(NPL-010-09), marron foncé(NPL-010-08), noir(NPL-010-20), anthracite(NPL-010-23)	4,20€/mc
SUB NPT 30 mm L/P	Attache latérale en acier (pour le caisson 180 : NPT-120, pour le caisson 220 : NPT-030, pour le caisson 250 : NPT-130)	13,30€/set
SKM NPT-050	Patte d'ancrage en acier	0,70€/pièce
Coulisse ALU NPR-040**	Laquée : argent (01), blanc (02), gris (03), beige (05), gris clair (07), marron foncé (08), marron clair (09), ivoire (16), noir (20), anthracite (23)	14,50€/mc
	Laquée : beige foncé (04), vert (13), blanc crème (15), bordeaux (19), olive métallique (26), gris basalte (27)	17,60€/mc
	Laquée : selon le nuancier RAL	20,50€/mc
	Plaxée - voir la liste de coloris de films de plaxage (sauf le gris quartz (61)) et les délais de réalisation sur la couverture	18,70€/mc
NPD-090	Cache du canal du tablier dans la coulisse NPR-010 et NPR-020 - blanc	1,60€/mc
	Caches du canal du tablier dans la coulisse NPR-010 et NPR-020 plaxés (voir la liste de coloris de films de plaxage sur la couverture)	3,40€/mc
NPD-080	Cache du canal de la moustiquaire dans la coulisse NPR-010 et NPR-030 - blanc	1,60€/mc
	Caches du canal de la moustiquaire dans la coulisse NPR-010 et NPR-030 plaxés (voir la liste de coloris de films de plaxage sur la couverture)	3,40€/mc
NPD-010 L/P	Caches des joues du caisson 180 (disponibles uniquement pour les caissons non approfondis)	1,60€/set
NPD-020 L/P	Caches des joues du caisson 220 (disponibles uniquement pour les caissons non approfondis)	2,40€/set
NPD-030 L/P	Caches des joues du caisson 250 (disponibles uniquement pour les caissons non approfondis)	1,60€/set
NPD-110	Cache du joint entre deux caissons 180 côté front	1,30€/pièce
NPD-150	Cache du joint entre deux caissons 220 côté front	1,30€/pièce
NPD-100	Cache du joint entre deux caissons 250 côté front	1,30€/pièce
NPD-120	Cache du joint entre deux caissons 180, 250 côté dessous	1,00€/pièce
NPD 160	Cache du joint entre deux caissons 220 côté dessous	1,00€/pièce
NPTK-010	Console du caisson 220 mm sans renfort inférieur	18,10€/pièce
NPTK-020	Console du caisson 220 mm avec renfort inférieur	18,10€/pièce
NPTK-030	Console du caisson 180 mm sans renfort inférieur	18,10€/pièce
NPTK-040	Console du caisson 180 mm avec renfort inférieur	18,10€/pièce
NPTK-050	Console du caisson 250 mm sans renfort inférieur	18,10€/pièce
NPTK-060	Console du caisson 250 mm avec renfort inférieur	18,10€/pièce
Elargissement < 5,5 cm*	Option d'élargissement du caisson jusqu'à 5,5 cm (parois latérales du caisson en plexiglass d'une épaisseur de 5 mm)	30,20€/pièce
Elargissement ≥ 5,5 cm	Option d'élargissement du caisson du volet roulant de plus de 5,5 cm	30,20€/pièce
PGS-31 B	Module d'approfondissement du caisson 220/250 de 31 mm, coloris : blanc	7,50€/mc
PGS-31 B+D	Module d'approfondissement du caisson 220/250 de 31 mm, coloris : blanc + film de plaxage	9,00€/mc
PGS-31 D	Module d'approfondissement du caisson 220/250 de 31 mm plaxé	10,30€/mc
PGS-62 B	Module d'approfondissement du caisson 220/250 de 62 mm, coloris : blanc	15,00€/mc
PGS-62 B+D	Module d'approfondissement du caisson 220/250 de 62 mm, couleur : blanc + film de plaxage	17,80€/mc
PGS-62 D	Module d'approfondissement du caisson 220/250 de 62 mm plaxé	20,50€/mc

* - Délai de réalisation: 15 jours ouvrables.

** - Pour une couleur de la coulisse autre que 02, le bord du caisson (NPS-100) plaxé (liste des films de plaxage sur la couverture) est inclus dans le prix. A défaut d'indication de la couleur du bord NPS-100, la couleur 02 sera appliquée.

Accessoires supplémentaires : p. 6.17, Systèmes d'entraînement: - p. 6.1.

Coloris : 04, 07, 13, 15, 19, 20, 26, 27 et selon le nuancier RAL – délai de réalisation : jusqu'à 15 jours ouvrables.

En cas de couleurs RAL rarement utilisées, un devis individuel sera fait.

VOLETS ROULANTS TRADITIONNELS - TP1000K[®] AVEC MOUSTIQUAIRE

TABLIERS ENROULÉS DANS DES CAISSONS PVC DE DIFFÉRENTES TAILLES

Tablier PA-39 et PA-45 (aux embouts de guidage de lames)

Larg. 0,55-1,8 m, surface max. 4,5 m²

Type de caisson	Hauteur maximale du volet avec caisson (cm)			Hauteur maximale du volet avec caisson (cm)			Hauteur maximale du volet avec caisson (cm)		
		avec verrou automat. (cm)	avec attache-verrou (cm)		avec verrou automat. (cm)	avec attache-verrou (cm)		avec verrou automat. (cm)	avec attache-verrou (cm)
PVC	PA-39 ø 40+PZ50	PA-39 ø 40-verrou	PA-39 ø 40-WB.	PA-39 ø 60+PZ70	PA-39 ø 60-verrou	PA-39 ø 60-WB	PA-45 ø 60+PZ70	PA-45 ø 60-verrou	PA-45 ø 60-WB
180 mm	168	168	168	150	158	161	120	120	124
220 mm	230	212	212	212	204	204	173	173	137
250 mm	265	265	265	265	265	265	265	265	265
180 mm+console du caisson	168	168	168	150	158	161	120	120	124
220 mm+console du caisson	230	212	212	212	204	204	173	173	137
250 mm+console du caisson	265	265	265	265	265	265	265	265	265
180 mm+plaque supplémentaire en polystyrène	168	168	168	150	158	161	120	120	124
220 mm+plaque supplémentaire en polystyrène	230	212	212	212	204	204	173	173	137
250 mm+plaque supplémentaire en polystyrène	265	265	265	265	265	265	265	265	265

Attention ! Pour une largeur du volet roulant supérieure à 2 mètres (concerne les divisions dans un caisson partagé) – utiliser ø60.

De plus, pour des largeurs supérieures à 2 m, il est recommandé d'envisager un renfort pour le caisson – WSP GW, WSP GZ, WSP DM.

Il est conseillé pour chaque volet roulant d'envisager des pattes d'ancrage NPT-050 à une distance de 40 cm de la joue du caisson, puis de monter les pattes suivantes tous les 50 cm.

La largeur minimale du volet roulant avec moustiquaire utilisant le frein est de 67 cm.

Pour les volets d'une largeur supérieure à 1,80 m, il est conseillé d'envisager les consoles.

PZ – anneau d'agrandissement de ø40 à ø50 ou de ø60 à ø70.

type de caisson	hauteur du caisson	profondeur du caisson	épaisseur max. du châssis de fenêtre					
			accès (visite) par le bas	accès (visite) par le bas +31	accès (visite) par le bas +62	accès (visite) du côté frontal	accès (visite) du côté frontal +31	accès (visite) du côté frontal +62
PSK-180	180 mm	255 mm	80 mm	-	-	188 mm	-	250 mm
PSK-220	220 mm	255 mm	80 mm	111 mm	142 mm	188 mm	219 mm	250 mm
PSK-250	250 mm	255 mm	80 mm	111 mm	142 mm	188 mm	219 mm	

Le kit standard comprend

Tablier	Tous les coloris PA 39 disponibles (sauf anthracite métallique DB703 (24), woodec turner oak(42)), PA 45 disponibles (sauf woodec turner oak(42)) – sans supplément de prix
Lame finale	argent (01), blanc (02), gris (03), beige (05), gris clair (07), marron foncé (08), marron clair (09), ivoire (16), noir (20), anthracite (23)
	Les tampons Plaxage de la lame finale – voir la liste de coloris de films de plaxage et les délais de réalisation sur la couverture (sauf pour la couleur 42 woodec turner oak)
Enrouleur à sangle	Blanc, marron ou anthracite à la demande du client 5 mc (jusqu'à 240 cm de hauteur, jusqu'à 12 kg)
Adaptateur NPS-011,NPS-010	Profilé d'adaptation universel KLIK (jusqu'à 180 cm de largeur) ou coulissant (renforcé par un intercalaire en aluminium NPL-020)
SUB NPT 56 mm	Attaches latérales en acier (pour le caisson 180 : NPT-140, pour le caisson 220 : NPT-040, pour le caisson 250 : NPT-150)
NPW-075	Plaque graphite supplémentaire pour les caissons 180, 220, 250 sans moustiquaire – gratuite (à la demande du client)
NPW-150L/P	Plaques en polystyrène expansé pour les joues du caisson 180 avec moustiquaire
NPW-100L/P	Plaques en polystyrène expansé pour les joues du caisson 220 avec moustiquaire
NPW-170L/P	Plaques en polystyrène expansé pour les joues du caisson 250 avec moustiquaire
Arrêts bas de coulisses	Inclinaison à l'angle de 5° - gratuite (à la demande du client)
Coupe des coulisses à un angle souhaité	Gratuite (à la demande du client – concerne les coulisses PVC)

VOLETS ROULANTS TRADITIONNELS - TP1000K® AVEC MOUSTIQUAIRE

Suppléments de prix

Tablier	PA 39 anthracite métallique DB703 (24), woodec turner oak (42), PA 45 woodec turner oak (42)	5%
Trappe de visite	Plaxage de la trappe – voir la liste de coloris de films de plaxage et les délais de réalisation sur la couverture	3%
Caisson	Agrandissement du caisson	5%
Lame finale	Laquée : beige foncé (04), vert (13), blanc crème (15), bordeaux (19), olive métallique (26), gris basalte (27)	5%
	Laquée : selon le nuancier RAL	10%
	Plaxage des lame finale (seulement couleur 42 woodec turner oak) *	5%
Coulisse PVC NPR-010	Plaxage des coulisses – voir la liste de coloris de films de plaxage et les délais de réalisation sur la couverture	8%
Coulisse	Rallongement des coulisses blanc	12,10€/mc
	Rallongement des coulisses film de plaxage	13,40€/mc
Enrouleur à sangle 11m	Concerne des volets roulants de plus de 240 cm (blanc ou marron à la demande du client)	7,60€/pièce
WSP GW / WSP GZ / WSP DM	Renfort supérieur en acier pour le caisson sans moustiquaire int. ou ext. et inférieur pour le caisson avec moustiquaire NPT-020	4,40€/mc
PURS	Mousse adhésive PURS 10 x 2 mm x 12,5 mc	7,90€/pièce
Comière de finition int/ext.	Disponible en coloris : blanc(NPL-010-02), marron clair(NPL-010-09), marron foncé (NPL-010-08), noir(NPL-010-20), anthracite (NPL-010-23)	4,20€/mc
SUB NPT 30 mm L/P	Attache latérale en acier (pour le caisson 180 : NPT-120, pour le caisson 220 : NPT-030, pour le caisson 250 : NPT-130)	13,30€/set
SKM NPT-050	Patte d'ancrage en acier	0,70€/pièce
Coulisse ALU pour moustiquaire NPR-050**	Laquée : argent (01), blanc (02), gris (03), beige (05), gris clair (07), marron foncé (08), marron clair (09), ivoire (16), noir (20), anthracite (23)	21,20€/mc
	Laquée : beige foncé (04), vert (13), blanc crème (15), bordeaux (19), olive métallique (26), gris basalte (27)	24,10€/mc
	Laquée : selon le nuancier RAL	27,10€/mc
	Plaxée - voir la liste de coloris de films de plaxage (sauf le gris quartz (61)) et les délais de réalisation sur la couverture	24,70€/mc
NPD-090	Cache du canal du tablier dans la coulisse NPR-010 et NPR-020 - blanc	1,60€/mc
	Caches du canal du tablier dans la coulisse NPR-010 et NPR-020 plaxés (voir la liste de coloris de films de plaxage sur la couverture)	3,40€/mc
NPD-080	Cache du canal de la moustiquaire dans la coulisse NPR-010 et NPR-030 - blanc	1,60€/mc
	Caches du canal de la moustiquaire dans la coulisse NPR-010 et NPR-030 plaxés (voir la liste de coloris de films de plaxage sur la couverture)	3,40€/mc
NPD-010 L/P	Caches des joues du caisson 180 (disponibles uniquement pour les caissons non approfondis)	1,60€/set
NPD-020 L/P	Caches des joues du caisson 220 (disponibles uniquement pour les caissons non approfondis)	2,40€/set
NPD-030 L/P	Caches des joues du caisson 250 (disponibles uniquement pour les caissons non approfondis)	1,60€/set
NPD-110	Cache du joint entre deux caissons 180 côté front	1,30€/pièce
NPD-150	Cache du joint entre deux caissons 220 côté front	1,30€/pièce
NPD-100	Cache du joint entre deux caissons 250 côté front	1,30€/pièce
NPD 120	Cache du joint entre deux caissons 180, 250 côté dessous	1,00€/pièce
NPD 160	Cache du joint entre deux caissons 220 côté dessous	1,00€/pièce
NPTK-010	Console du caisson 220 mm sans renfort inférieur	18,10€/pièce
NPTK-020	Console du caisson 220 mm avec renfort inférieur	18,10€/pièce
NPTK-030	Console du caisson 180 mm sans renfort inférieur	18,10€/pièce
NPTK-040	Console du caisson 180 mm avec renfort inférieur	18,10€/pièce
NPTK-050	Console du caisson 250 mm sans renfort inférieur	18,10€/pièce
NPTK-060	Console du caisson 250 mm avec renfort inférieur	18,10€/pièce
Moustiquaire	Filet en coloris : gris (03), noir (20)	95,00€/pièce
	Lame finale en coloris : argent (01), blanc (02), gris (03), beige (05), gris clair (07), marron foncé (08), marron (09), ivoire (16), noir (20), anthracite (23)	
Lame finale de la moustiquaire (supplément de prix par moustiquaire)	Laquée : beige foncé (04), vert (13), blanc crème (15), bordeaux (19), olive métallique (26), gris basalte (27)	5%
	Laquée : selon le nuancier RAL	10%
Elargissement < 5,5 cm*	Option d'élargissement du caisson jusqu'à 5,5 cm (parois latérales du caisson en plexiglass d'une épaisseur de 5 mm)	30,20€/pièce
Elargissement > 5,5 cm	Option d'élargissement du caisson du volet roulant de plus de 5,5 cm	30,20€/pièce
PGS-31 B	Module d'approfondissement du caisson 220/250 de 31 mm, coloris : blanc	7,50€/mc
PGS-31 B+D	Module d'approfondissement du caisson 220/250 de 31 mm, coloris : blanc + film de plaxage	9,00€/mc
PGS-31 D	Module d'approfondissement du caisson 220/250 de 31 mm plaxé	10,30€/mc
PGS-62 B	Module d'approfondissement du caisson 220/250 de 62 mm, coloris : blanc	15,00€/mc
PGS-62 B+D	Module d'approfondissement du caisson 220/250 de 62 mm, coloris : blanc + film de plaxage	17,80€/mc
PGS-62 D	Module d'approfondissement du caisson 220/250 de 62 mm plaxé	20,50€/mc

* - Délai de réalisation : 15 jours ouvrables.

** - Pour une couleur de la coulisse autre que 02, le bord du caisson (NPS-100) plaxé (liste des films de plaxage sur la couverture) est inclus dans le prix.

A défaut d'indication de la couleur du bord NPS-100, la couleur 02 sera appliquée.

Accessoires supplémentaires : p. 6.17, Systèmes d'entraînement : - p. 6.1.

Coloris 04, 07, 13, 15, 19, 20, 26, 27 et selon le nuancier RAL - délai de réalisation jusqu'à 15 jours ouvrables.

En cas de couleurs RAL rarement utilisées, un devis individuel sera fait.

VOLETS ROULANTS TRADITIONNELS - MX1200®

TABLIERS ENROULÉS DANS DES CAISSONS PVC DE DIFFÉRENTES TAILLES

Tablier PA 39 et PA 45 (aux embouts de guidage de lames)

Larg. 0,35 - 2 m, surf. max. 6,5 m² Larg. 0,35 - 2,5 m, surf. max. 6,5 m² Larg. 0,35 - 3 m, surf. max. 6,5 m²

Type de caisson	Hauteur maximale du volet avec caisson (cm)			Hauteur maximale du volet avec caisson (cm)			Hauteur maximale du volet avec caisson (cm)		
		avec verrou automat. (cm)	avec attache-verrou (cm)		avec verrou automat. (cm)	avec attache-verrou (cm)		avec verrou automat. (cm)	avec attache-verrou (cm)
PVC	PA 39 ø 40+PZ50	PA 39 ø 40-verrou	PA 39 ø 40-WB.	PA 39 ø 60+PZ70	PA 39 ø 60-verrou	PA 39 ø 60-WB	PA 45 ø 60+PZ70	PA 45 ø 60-verrou	PA 45 ø 60-WB
160 mm	202	198	202	194	190	187	163	163	158
160 mm avec console du caisson	198	198	195	187	175	187	136	136	140
160 mm+plaque supplémentaire en polystyrène	101	101	101	85	85	81	59	59	59
200 mm	343	335	347	344	344	339	279	279	270
200 mm avec console du caisson	300	300	339	331	331	316	226	226	226
200 mm+plaque supplémentaire en polystyrène	206	206	206	195	195	195	162	162	153

Attention ! Pour une largeur du volet roulant supérieure à 2 mètres (pour les divisions dans un caisson partagé) – utiliser ø60. Il est conseillé pour chaque volet roulant de prendre en compte des pattes d'ancrage à une distance de 40 cm des joues du caisson et chaque patte suivante tous les 50 cm. PZ – anneau d'agrandissement de ø40 à ø50 ou de ø60 à ø70. Pour les volets d'une largeur supérieure à 1,80 m, il est conseillé d'envisager les consoles. Le système MX1200 pour les fenêtres MONOBLOCK n'est disponible que dans un caisson de 200 mm.

épaisseur max.
du châssis
de fenêtre 180 mm

Type de coffre	Hauteur du caisson	Profondeur du caisson
PSK-160	160 mm	212 mm
PSK-200	200 mm	254 mm

Le kit standard comprend

Tablier	Tous les coloris PA 39 disponibles (sauf anthracite métallique DB703 (24), woodec turner oak(42)), PA 45 disponibles (sauf woodec turner oak(42)) – sans supplément de prix
Lame finale	argent (01), blanc (02), gris (03), beige (05), gris clair (07), marron foncé (08), marron clair (09), ivoire (16), noir (20), anthracite (23) Les tampons Plaxage de la lame finale – voir la liste de coloris de films de plaxage et les délais de réalisation sur la couverture (sauf pour la couleur 42 woodec turner oak)
Enrouleur à sangle	Blanc, marron ou anthracite à la demande du client 5 mc (jusqu'à 240 cm de hauteur, jusqu'à 12 kg)
Adaptateur NRS-010, NRS-110	Profilé d'adaptation universel
SUB	Attaches latérales en acier (NRT-020 L/P., NRT-030, NRT-040 L/P - en fonction du caisson)
Arrêts bas de coulisses	Inclinaison à l'angle de 5° - gratuite (à la demande du client)
Coupe des coulisses à un angle souhaité	Gratuite (à la demande du client)
Caches pour joues	NRD-020 pour le caisson 160mm / NRD-030 pour le caisson 200mm

Suppléments de prix

Tablier	PA 39 anthracite métallique DB703 (24), woodec turner oak (42), PA 45 woodec turner oak (42)	5%
Caisson	Agrandissement du caisson	5%
Lame finale	Laquée : beige foncé (04), vert (13), blanc crème (15), bordeaux (19), olive métallique (26), gris basalte (27)	5%
	Laquée : selon le nuancier RAL	10%
Coulisse	Plaxage des lame finale (seulement couleur 42 woodec turner oak) *	5%
	Plaxage des coulisses – la liste de coloris de films de plaxage: 10, 12, 18, 48. Autres couleurs de placages - tarification individuelle.	8%
	Rallongement des coulisses blanc	7,60€/mc
	Rallongement des coulisses film de plaxage	9,40€/mc
Enrouleur à sangle 11m	Concerner des volets roulants de plus de 240 cm (blanc ou marron à la demande du client)	7,60€/pièce
SKM NPT-050	Patte d'ancrage en acier	0,70€/pièce
NRW-040/080/050	Plaque inférieure en polystyrène pour caisson 160, 200 et 200 avec poignée	4,90€/mc
NRTK-010	Console du caisson 160	15,20€/pièce
NRTK-030	Console du caisson 200	15,20€/pièce
Cornière de finition extérieure	Disponible en coloris : blanc (LT-02), marron clair (LT-09), marron foncé (LT-08), anthracite (LT-23)	3,50€/mc
PURS	Mousse adhésive PURS 10 x 2 mm x 12,5 mc	7,90€/pièce

Accessoires supplémentaires : p. 6.17, Systèmes d'entraînement : - p. 6.1. Coloris 04, 07, 13, 15, 19, 20, 26, 27 et selon le nuancier RAL - délai de réalisation jusqu'à 15 jours ouvrables. En cas de couleurs RAL rarement utilisées, un devis individuel sera fait.

* - Délai de réalisation : 15 jours ouvrables.

VOLETS ROULANTS TRADITIONNELS - SN5000®

TABLIERS ENROULÉS DANS DES CAISSONS EPS DE DIFFÉRENTES TAILLES

Tableaux de tabliers du volet roulant SN5000® sans moustiquaire

Tablier PA-39, PA-45, PA-52 (aux embouts de guidage de lames) / ZF3000
 larg. 0,35-3 m., surf. max. - pour PA-39, PA-45: 6,5 m²
 larg. 0,35-3,7 m., surf. max. - pour PA-52: 8,0 m²
 larg. 0,67-4,50 m., surf. max. - pour ZF3000: 16,0 m²

Type de caisson	Hauteur maximale du volet avec caisson (cm)					
	avec attache -verrou (cm)			avec attache -verrou (cm)		avec attache -verrou (cm)
EPS	PA-39 ø60+PZ70 ø60+rygiel	PA-39 ø60-WB	PA-45 ø60+PZ70 ø60+rygiel	PA-45 ø60-WB	PA-52 ø60+PZ70	PA-52 ø60-WB
300 mm	411	399	352	338	239	260
365 mm	411	399	352	338	239	260

Type de caisson	Hauteur du caisson	Profondeur du caisson
PSK-300	309 mm	300 mm
PSK-365	309 mm	365 mm

Tableaux de tabliers du volet roulant SN5000® avec moustiquaire

Tablier PA-39, PA-45, PA-52 (aux embouts de guidage de lames)
 larg. 0,67-1,8 m., surf. max. 4,5 m²

Type de caisson	Hauteur maximale du volet avec caisson (cm)					
	avec attache -verrou (cm)			avec attache -verrou (cm)		avec attache -verrou (cm)
EPS	PA-39 ø60+PZ70 ø60+rygiel	PA-39 ø60-WB	PA-45 ø60+PZ70 ø60+rygiel	PA-45 ø60-WB	PA-52 ø60+PZ70	PA-52 ø60-WB
300 mm	250	250	250	250	249	239
365 mm	250	250	250	250	249	239

Type de caisson	épaisseur max. du châssis de fenêtre		
	Trappe à l'intérieur	Trappe à l'extérieur	Store extérieur
PSK-300	90 mm	195 mm	150 mm
PSK-365	90 mm	255 mm	210 mm

Attention! La largeur minimale du volet roulant avec moustiquaire utilisant le frein est de 67 cm. Pour les volets avec un tablier PA-52 d'une largeur supérieure à 1,80 m, il est conseillé d'envisager les consoles. En cas de volets roulants -stores extérieurs il est conseillé d'envisager une console de plus 1,5 m.

Le kit standard comprend

Tablier	Tous les coloris PA39 disponibles (sauf anthracite métallique DB703(24), wooddec turner oak(42)), PA 45 disponibles (sauf wooddec turner oak(42)), PA 52 – sans supplément de prix
Lame finale* **	argent (01), blanc (02), gris (03), beige (05), gris clair (07), marron foncé (08), marron clair (09), ivoire (16), noir (20), anthracite (23) Les tampons Plaxage de la lame finale – la liste de coloris de films de plaxage: 10,12,18,30,48,97 (autres couleurs de placages - délai de réalisation jusqu'à 15 jours ouvrables)
Lame finale***	acier anthracite (DB 703), anthracite (7016), gris clair (7035), noir (9005), argent (9006), alu gris (9007), blanc (9016), beige (VSR 240), olive (VSR 780)
Enrouleur à sangle*	Blanc, marron ou anthracite à la demande du client 5 mc (jusqu'à 240 cm de hauteur, jusqu'à 12 kg)
SUB	Attaches latérales en acier (RST-020L/P, RST-030L/P, RST-040L/P, RST-050L/P - en fonction du caisson)
Cornière de finition extérieure* **	blanc (02)
Cornière de finition extérieure***	argent (01), blanc (02), gris (03), beige (05), gris clair (07), marron foncé (08), marron clair (09), ivoire (16), noir (20), anthracite (23)
Arrêts bas de coulisses	Inclinaison à l'angle de 5° - gratuite (à la demande du client)
Coupe des coulisses à un angle souhaité	Gratuite (à la demande du client)
Emballage	Emballage en carton rigide (caisson dans le carton, les coulisses emballés dans du film à bulles)

Suppléments de prix

Tablier	PA 39 anthracite métallique DB703 (24), wooddec turner oak (42), PA 45 wooddec turner oak (42)	5%
Caisson	Module d'agrandissement du caisson (caisson 309x365)	5%
POS SN5000 7CM*	Option d'élargissement du caisson du volet roulant de 7 cm	54,50€/paire
POS SN5000 10CM*	Option d'élargissement du caisson du volet roulant de 10 cm	65,10€/paire
RSS-080 L/P	Isolation de la joue du caisson	21,20€/paire
Trappe de visite**	Plaxage de la trappe de visite – la liste de coloris de films de plaxage: 10, 12. Autres couleurs de placages - tarification individuelle.	3%
F-USG-A***	Attache automatique du rail supérieur	1,80€/pièce
Lame finale* **	Laquée : beige foncé (04), vert (13), blanc crème (15), bordeaux (19), olive métallique (26), gris basalte (27)	5%
	Laquée : selon le nuancier RAL	10%
RST-010*	Renfort de la traverse en acier	14,00€/mc
Coulisse	Plaxage des coulisses – la liste de coloris de films de plaxage: 10, 12. Autres couleurs de placages - tarification individuelle.	3%
	Rallongement des coulisses blanc	22,50€/mc
	Rallongement des coulisses film de plaxage	24,10€/mc
Enrouleur à sangle 11m*	Concerne des volets roulants de plus de 240 cm (blanc ou marron à la demande du client)	7,60€/pièce
RSTK-010*	Console du caisson 300, 365	79,40€/pièce
RSTK-020, RSTK-030** ***	Console du caisson 300, 365	89,00€/pièce
Cornière de finition extérieure* **	Plaxage de la cornière de finition extérieure – la liste de coloris de films de plaxage: 10, 12. Autres couleurs de placages - tarification individuelle.	3%
Cornière de finition extérieure***	Laquée : beige foncé (04), vert (13), blanc crème (15), bordeaux (19), olive métallique (26), gris basalte (27), acier anthracite (DB 703), anthracite (7016), gris clair (7035), noir (9005), argent (9006), alu gris (9007), blanc (9016), beige (VSR 240), olive (VSR 780)	15%
	Laquée : selon le nuancier RAL	30%
RSC-350*	Rallongement de la cornière de finition intérieure de 15 cm	9,20€/mc
Moustiquaire* **	Filet en coloris : gris (03), noir (20) Lame finale en coloris : argent (01), blanc (02), gris (03), beige (05), gris clair (07), marron foncé (08), marron (09), ivoire (16), noir (20), anthracite (23)	338,00€/pièce
Lame finale de la moustiquaire (supplément de prix par moustiquaire)	Laquée : beige foncé (04), vert (13), blanc crème (15), bordeaux (19), olive métallique (26), gris basalte (27)	5%
	Laquée : selon le nuancier RAL	10%

Accessoires supplémentaires : p. 6.17. Systèmes d'entraînement : - p. 6.1. Couleurs 04, 07, 13, 15, 19, 20, 26, 27 et selon le nuancier RAL - délai de réalisation jusqu'à 15 jours ouvrables. En cas de couleurs RAL rarement utilisées, un devis individuel sera fait.

* - Concerne uniquement SN5000 MS RI
 ** - Concerne uniquement SN5000 MS RA
 *** - Concerne uniquement SN5000 MS RS

SOLUTIONS SPECIALES POUR LES VOILETS ROULANTS TL1000®

(sur devis et à la demande expresse du client)

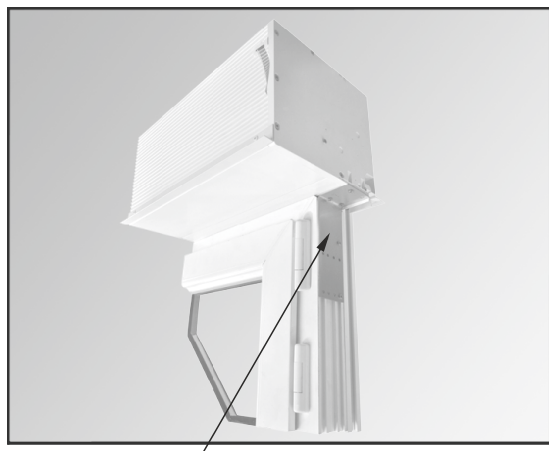

TL1000 AVEC MODULE D'ÉLARGISSEMENT

Largeur minimale de l'élargissement (incluant le système d'entraînement) est de 5,5 cm.
En utilisant un enrouleur – la sortie de la sangle n'est disponible que du côté frontal du caisson.
En dessous de 5,5 cm, il y a un élargissement du caisson dont la finition est constituée par une plaque en plexiglass et dans lequel on ne peut pas placer de système d'entraînement.

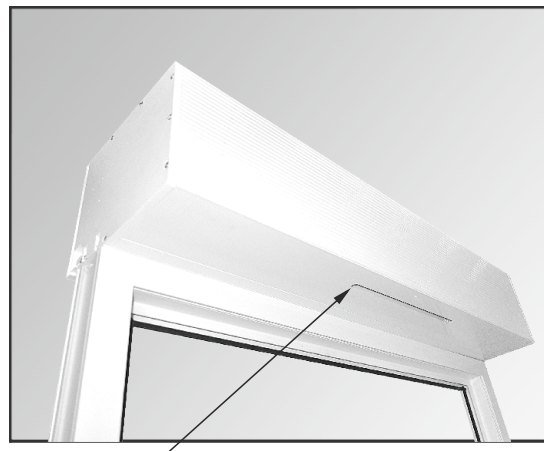

TL1000 AVEC ORIFICE POUR LES GRILLES DE VENTILATION
réalisé sur mesure, conformément aux spécifications du client.

COULISSES POUR VOILETS ROULANTS TRADITIONNELS

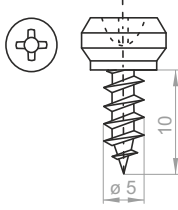
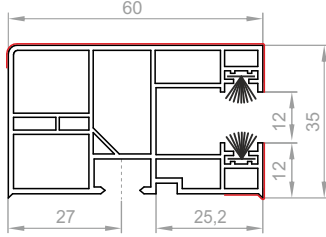
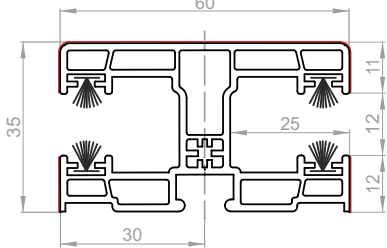
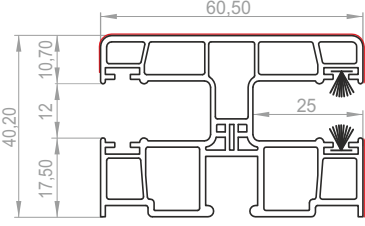
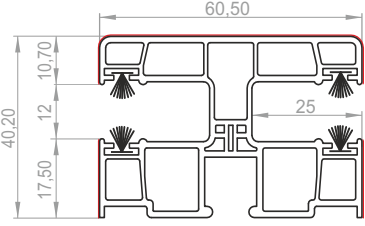
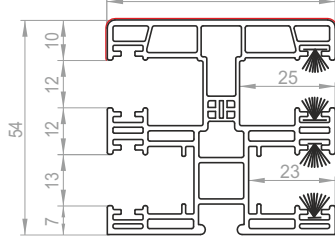
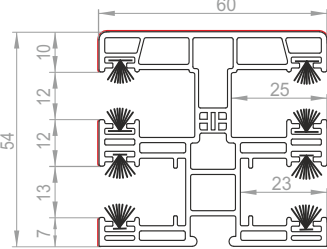
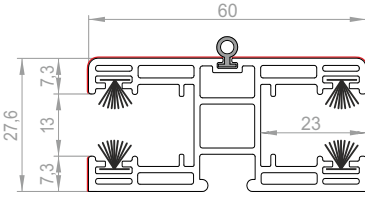
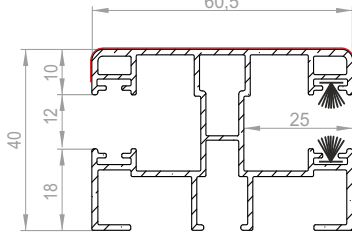
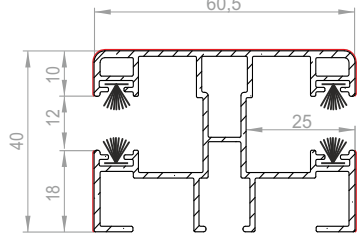
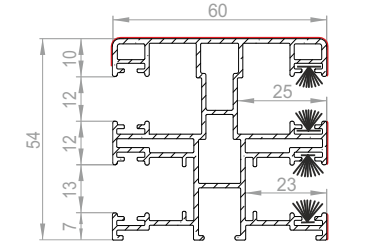
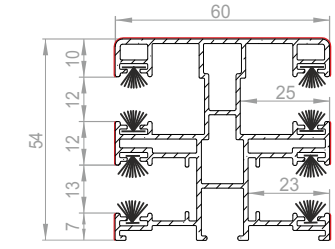
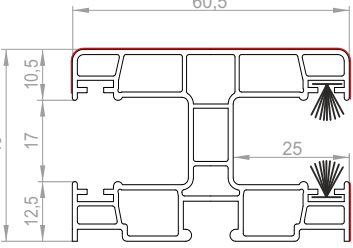
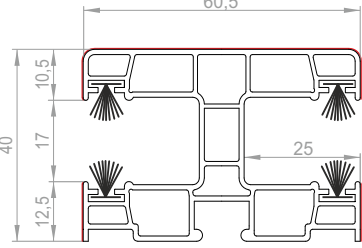
<p>VIS DE FIXATION DE COULISSES EN PVC</p>  <p>Caisson en PVC – monté sur le châssis de fenêtre</p>	<p>COULISSE SIMPLE RK16 CC1000 et TL1000</p> 	<p>COULISSE DOUBLE RK18 CC1000 et TL1000</p> 
<p>COULISSE SIMPLE NPR-020 TP1000K</p> 	<p>COULISSE DOUBLE NPR-020 TP1000K</p> 	<p>COULISSE SIMPLE POUR MOUSTIQUAIRE NPR-010 TP1000K</p> 
<p>COULISSE DOUBLE POUR MOUSTIQUAIRE NPR-010 TP1000K</p> 	<p>COULISSE DE DIVISION POUR MOUSTIQUAIRE NPR-030 TP1000K</p> 	<p>COULISSE SIMPLE EN ALU NPR-040 TP1000K</p> 
<p>COULISSE DOUBLE EN ALU NPR-040 TP1000K</p> 	<p>COULISSE SIMPLE EN ALU POUR MOUSTIQUAIRE NPR-050 TP1000K</p> 	<p>COULISSE DOUBLE EN ALU POUR MOUSTIQUAIRE NPR-050 TP1000K</p> 
<p>COULISSE SIMPLE RK-18 M POUR PROFILÉ PA 52 TP1000K</p> 	<p>COULISSE DOUBLE RK-18 M POUR PROFILÉ PA 52 TP1000K</p> 	

— - possibilité de plaxage
 La largeur du profilé avec les bouchons de guidage de lames est égale à : la distance entre les coulisSES mesurée dans les canaux des coulisSES moins 1 cm.

MENSURATION DES VOILETS ROULANTS

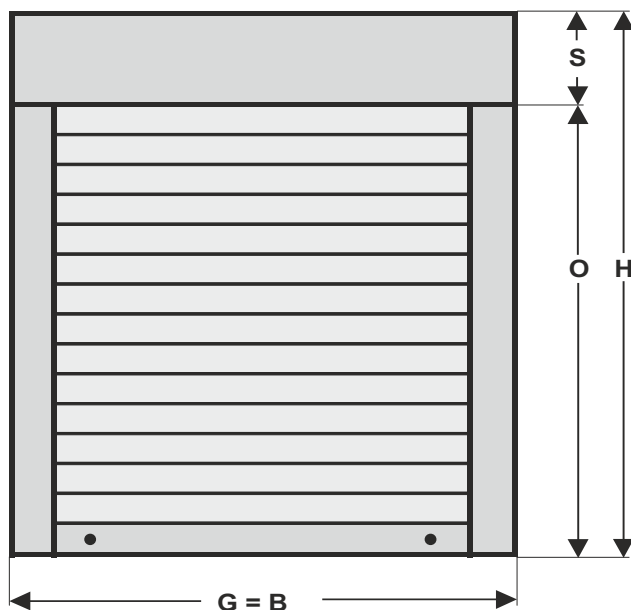

- ajouter à la hauteur de la fenêtre la taille appropriée du caisson (voir les tableaux de tabliers),

$$H = O + S$$

- Comme les coulisses sont montées sur le châssis de fenêtre, la largeur de la fenêtre est la largeur totale du volet roulant.

ATTENTION ! La largeur totale du volet roulant rénovation est la largeur de la fenêtre sans ailes de recouvrement.

$$G = B$$

DISTANCE ENTRE LES COULISSES NRR-010

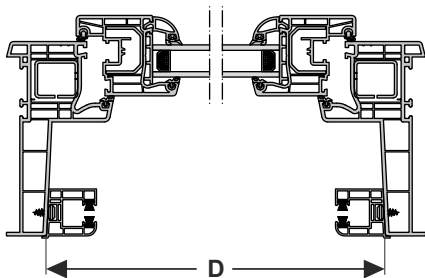

- en cas de montage dans un système de fenêtres monoblock, la distance entre les coulisses (D) est celle entre les ailes de recouvrement de monoblock mesurée aux endroits appropriés en fonction du type de coulisse.

DISTANCE ENTRE LES COULISSES NRR-020

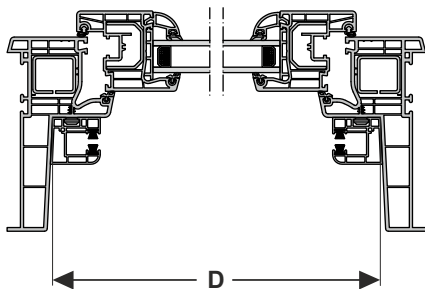

- S - taille (hauteur) du caisson
- O - hauteur de la fenêtre
- H - hauteur totale du volet roulant
- G - largeur de la fenêtre
- B - largeur totale du volet roulant
- D - distance entre les coulisses

En cas de set de volets roulants pour le balcon:

- la largeur de la porte-fenêtre et la largeur de la fenêtre correspondent à la largeur du volet roulant,
- entre la porte-fenêtre et la fenêtre il y a des coulisses doubles, mais seulement si la hauteur de la fenêtre et de la porte-fenêtre est identique, sinon des coulisses simples sont utilisées,
- en cas de coulisses doubles, la mesure doit commencer au niveau de l'axe de la coulisse double,
- ajouter à la hauteur de la porte-fenêtre la taille appropriée du caisson,
- ajouter à la hauteur de la fenêtre la même taille du caisson ajoutée à la hauteur de la porte-fenêtre – à ce moment-là les volets roulants seront réalisés dans le même caisson (nous demandons un supplément de 5% du prix HT du volet roulant pour l'agrandissement du caisson).

PROFILÉS D'ADAPTATION PVC FACILITANT LE RACCORDEMENT DU VOLET ROULANT AVEC LE PROFILÉ DE FENETRE – SYSTEME CC1000[®], TL1000[®]

COMPTE TENU DE MODIFICATIONS FREQUENTES ET DE MISE EN PLACE DE NOUVEAUX TYPES DE PROFILÉS DE FENETRES, VEUILLEZ, AVANT DE PASSER LA PREMIERE COMMANDE, NOUS ENVOYER LE PROFILÉ DE VOTRE FENETRE (OU SON ECHANTILLON) AFIN D'ADAPTER AU MIEUX LE PROFILÉ D'ADAPTATION.

Merci d'indiquer sur le bon de commande le type de système de profilés de fenêtre. A défaut, nous considérerons que vous avez commandé un profilé d'adaptation universel.

	<p>RN-1 70 B UNIVERSEL</p> <p>Kömmerling (EuroFutur Classic 70mm, Elegance 70mm, MD Classic 70mm, MD Classic półzlicowany 70mm) KBE (System z uszczelką przylegową 58mm, 70mm) Rehau (Geneo 86mm) Oknoplast Kraków (70mm) Schüco (Corona CT 70 70mm) Salamander (Salamander 3D 76mm, SL 76mm, Vision 76mm) Deceuninck (Zendów 3k 70mm, projekt 3000 70mm) Deceuninck - Thyssen (Prestige 76mm, Prestige Passiv-Haus 76mm) Wymar (Wymar 60 60mm, Wymar 72 70mm) Decco (7010 70mm) Brüggmann (AD 73mm, MD 73mm)</p>
<p>POUR LE SYSTEME TL1000</p> <p>LORS D'UN ACHAT D'ELEMENTS SEPARÉS (PROFILÉ D'ADAPTATION AVEC UN INTERCALAIRE EN ALUMINIUM), COMMANDER LES DEUX ELEMENTS : LE PROFILÉ D'ADAPTATION UNIVERSEL RN-1 70 et l'INTERCALAIRE ALU POUR L'ADAPTEUR NPL-020 POUR LE SYSTEME TL1000</p>	<p>RN-1 70 UNIVERSEL AVEC UN INTERCALAIRE EN ALUMINIUM</p> <p>Kömmerling (EuroFutur Classic 70mm, Elegance 70mm, MD Classic 70mm, MD Classic półzlicowany 70mm) KBE (System z uszczelką przylegową 58mm, 70mm) Rehau (Geneo 86mm) Oknoplast Kraków (70mm) Schüco (Corona CT 70 70mm) Salamander (Salamander 3D 76mm, SL 76mm, Vision 76mm) Deceuninck (Zendów 3k 70mm, projekt 3000 70mm) Deceuninck - Thyssen (Prestige 76mm, Prestige Passiv-Haus 76mm) Wymar (Wymar 60 60mm, Wymar 72 70mm) Decco (7010 70mm) Brüggmann (AD 73mm, MD 73mm)</p>
	<p>RN - 1 UNIVERSEL</p> <p>Kömmerling (EuroFutur Classic 70mm, Elegance 70mm, MD Classic 70mm, MD Classic półzlicowany 70mm) KBE (System z uszczelką przylegową 58mm, 70mm) Rehau (Geneo 86mm) Oknoplast Kraków (70mm) Schüco (Corona SI 82, 82+; 82 mm) Salamander (Salamander 3D 76mm, SL 76mm, Vision 76mm) Deceuninck (Zendów 3k 70mm, projekt 3000 70mm) Deceuninck - Thyssen (Prestige 76mm, Prestige Passiv-Haus 76mm) Wymar (Wymar 60 60mm, Wymar 72 70mm) Decco (7010 70mm) Aluplast (Ideal 7000 80mm)</p>
	<p>RN - 5</p> <p>Veka (Softline 58mm, 70mm) Kömmerling (58mm) Deceuninck (Zendów 5k 70mm, Zendów 70 70mm) Deceuninck-Thyssen (Optima 71 mm)</p>
	<p>RN - 10</p> <p>Aluplast (Ideal 2000 60mm, 4000 70mm, 5000 70mm) Drutex (Igló 5 70mm)</p>

PROFILÉS D'ADAPTATION PVC FACILITANT LE RACCORDEMENT DU VOLET ROULANT AVEC LE PROFILÉ DE FENETRE – SYSTEME TP1000K®

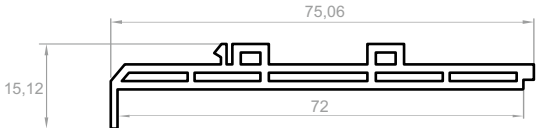
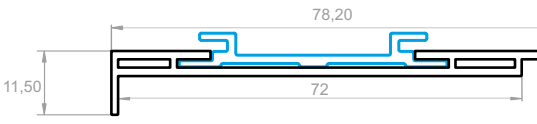
	<p>NPS-011 UNIVERSEL</p> <p>PROFILÉ D'ADAPTATION UNIVERSEL CLIC (jusqu'à 180 cm de largeur)</p>
	<p>NPS-010 UNIVERSEL AVEC UN INTERCALAIRE EN ALUMINIUM</p> <p>PROFILÉ D'ADAPTATION UNIVERSEL</p>
<p><small>LORS D'UN ACHAT D'ELEMENTS SEPARÉS (PROFILÉ D'ADAPTATION AVEC UN INTERCALAIRE EN ALUMINIUM), COMMANDER LES DEUX ELEMENTS : LE PROFILÉ D'ADAPTATION UNIVERSEL NPS-010 et l'INTERCALAIRE ALU POUR L'ADAPTATEUR NPL-020</small></p>	

PROFILÉS D'ADAPTATION PVC FACILITANT LE RACCORDEMENT DU VOLET ROULANT AVEC LE PROFILÉ DE FENETRE – SYSTEME MX1200®

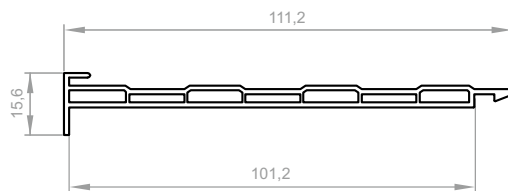
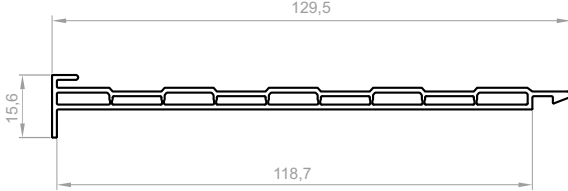
	<p>NRS-010 UNIVERSEL</p> <p>PROFILÉ D'ADAPTATION UNIVERSEL</p>
	<p>NRS-110 UNIVERSEL</p> <p>PROFILÉ D'ADAPTATION UNIVERSEL POUR SK200</p>



VOLETS ROULANTS RÉNOVATION

ST2000[®]

ST2000 avec moustiquaire



RL2000[®]

RL2000 avec moustiquaire



OS2000[®]

OS2000 avec moustiquaire



IT2000[®]

IT2000 avec moustiquaire



NOTICE EXPLICATIVE AU BON DE COMMANDE DE VOLETS ROULANTS RÉNOVATION ST2000, ST2000 AVEC MOUSTIQUAIRE, RL2000, RL2000 AVEC MOUSTIQUAIRE, OS2000, OS2000 AVEC MOUSTIQUAIRE et IT2000, IT2000 AVEC MOUSTIQUAIRE

N°	Quantité	Dimensions du volet roulant (cm), incluant le caisson et les coulisses		Largeur de la moustiquaire + (division)	Type de volet roulant Fig. 1	taille du caisson [mm]	sortie (sangle, corde, fil) sauf IT2000 Fig. 2	type de coulisses (simples, à aile, doubles)	Perçage des coulisses Fig. 3	couleur du caisson / de la trappe / de la cornière de finition	couleur des joues du caisson (concernes les caissons concernés par les coulisses 22, 30, 48, 54)	couleur de coulisses	couleur des profilés cabrés-coulisses	couleur du profilé du tablier selon le nuancier	Coloris de la lame finale	Moustiquaire		SYSTEME D'ENTRAÎNEMENT						UTILISATION (en regardant depuis l'intérieur)		Remarques: Ex. coloris de l'enrouleur, de la sangle, éléments supplémentaires comme des verrous, des boutons, poussoirs des télécommandes, des caches
		coloris du filet	coloris de la lame finale													Manuel	ressort + serrure	moteur	treuil de type Cardan	sortie NHK	L	P				
1	2	3	4	5	6	7	8	9	10	11	12	13	14	15	16	17	18	19	20	21	22	23	24	25	26	27

Equipement standard – voir p. 4.5 - 4.14

1. Largeur du volet roulant fini (total, incluant les coulisses) indiquée en centimètres (en cas de montage en façade – type de volet roulant A, ajouter à la largeur de la baie les coulisses 2x5,5=11 cm ou 2x6,6=13,2 cm pour les profilés 52). En cas de coulisses doubles, indiquer la mesure à partir de l'axe de la coulisse double.
2. Hauteur du volet roulant fini (totale, incluant le caisson) indiquée en centimètres (en cas de montage en applique – type A, ajouter à la hauteur de la baie la taille appropriée du caisson), voir la notice de mensuration du volet – p. 4.4.
3. Indiquer la largeur et préciser la répartition de la moustiquaire – concerne le tablier intégral et une moustiquaire divisée. Indiquer la mesure en calculant à partir du bord extérieur jusqu'à l'axe de la coulisse de division et/ou entre les axes des coulisses de division. La hauteur de la moustiquaire est égale à la hauteur du volet roulant.
4. Définir le type de volet roulant – selon la fig. 1 : la solution A (en applique) est proposée par défaut si le type de volet roulant n'a pas été défini. Sont au choix également les propositions de pose B et C – montage en tableau selon le dessin. Le type de montage standard pour les volets roulants IT2000 est la pose B.
5. La hauteur du caisson (coffre) indiquée en millimètres, choisie selon les tableaux de tabliers – voir p. 4.5-4.14. Nous ajoutons au prix 5% de la valeur pour l'agrandissement du caisson Si les dimensions du caisson ne sont pas indiquées, nous nous baserons sur le tableau de tabliers.
6. Indiquer A, B, C ou D selon la figure 2 (la sortie D n'existe pas dans le caisson 137 ni dans les volets roulants RL2000, OS2000, OL2000 et IT2000). Si la sortie de la sangle n'est pas définie, sera proposée par défaut l'option B pour les volets roulants A et B ou l'option C pour les volets roulants C. La sortie B est proposée par défaut pour les volets roulants IT2000.
7. Indiquer SIM (simple), A (à aile [rénovation]), DB (double), SIM/DB (simple+double) ou A/DB (à aile+double) – selon la figure, voir p. 4.16.
8. Indiquer le type de perçage : A, B ou C selon la figure 3, 9, 12 et 13. Coloris du caisson, des coulisses et des profilés cache-coulisses – indique la couleur souhaitée pour le système donné (coloris disponibles dans les tableaux p. 4.5 - 4.14);
 - Les coulisses sont placées par défaut seulement du côté extérieur. Il est possible de les placer des deux côtés à la demande du client et contre un supplément de prix.
 - Les coulisses en couleurs imitant le bois ne sont disponibles qu'en version placée (les coulisses ne sont pas laquées).
9. ATTENTION- dans les volets roulants ST2000, le caisson peut être laqué en coloris 22-accajou, 30-noyer et 48-chêne d'or (concerne les caissons 137, 165, 205).
- D'autres coloris des lames proches de la couleur du tablier doivent être indiqués avec la référence de la couleur du profilé (à l'exception des coloris 22, 30, 48 et 54) ou les couleurs atypiques – selon le nuancier RAL.
- Pour les volets roulants IT2000, définir dans la colonne 8 la couleur de la trappe de visite ou de la cornière de finition. Elles peuvent également être inverseurs- voir la couverture (le caisson et les joues sont fournis par défaut en aluminium brut).
10. Choisir le type de cornière de finition (concerne IT2000 - (LT ZERO, LT12, LT19 ou LT20) A défaut d'indication de type de cornière de finition, sera montée par défaut la cornière LT20.
11. Coloris des joues : sont disponibles les coloris : 22 - acajou, 30 - noyer ou 48 - chêne d'or, 54 - winchester (laqué) – concerne le système ST2000.
14. Indiquer le profilé choisi PA - 39 (profilé en aluminium), PA - 45 (profilé en aluminium), PA - 52 (profilé en aluminium).
15. Symbole de la couleur du profilé PA - 39, PA - 45, PA - PA-52, (selon le nuancier – voir la dernière page de la couverture) (si le profilé ne doit pas être perforé, indiquer 1 à la place de X dans la rubrique Symbole, ex... 02 – blanc perforé, 102 – blanc non perforé).

Attention ! Les profilés sans perforation sont utilisés par défaut pour des volets roulants avec un mécanisme d'ouverture à ressort.

16. Coloris de la lame finale:
 - 02 - blanc, 07 - gris clair, 08 - marron foncé, 09 - marron, 03 - gris, 05 - beige, 01 - argent, 16 - ivoire, 20 - noir, 23 - anthracite,
 - D'autres coloris des lames proches de la couleur du tablier doivent être indiqués avec la référence de la couleur du profilé (à l'exception des coloris 22, 30, 48 et 54) ou les coloris atypiques – selon le nuancier RAL,
 - La lame finale est également disponible en version placée (liste de coloris – voir la couverture).
17. Coloris du filet (de la moustiquaire) - 03 – gris et 20 - blanc
18. Coloris de la lame finale de la moustiquaire 02 - blanc, 07 - gris clair, 08 - marron foncé, 09 - marron, 03 - gris, 05 - beige, 01 - argent, 16 - ivoire, 20 - noir, 23 – anthracite
19. Choix du système d'entraînement (cocher avec la croix X le système d'entraînement choisi):
 - Enrouleur de sangle (sans supplément de prix) – disponible en blanc (ou, à la demande, en marron) Si la couleur de l'enrouleur n'est pas spécifiée, sera choisi par défaut le blanc, et pour la sangle – le gris,
 - Cassette avec poulie (à sangle ou à corde) – disponible en blanc (ou, à la demande, en marron) et à manivelle. Si la couleur de la cassette n'est pas spécifiée, sera choisi par défaut le blanc, et pour la sangle – le gris. Pour définir le type d'enrouleur, cocher une des cases voisines : 17 ("sangle") pour la cassette avec poulie à sangle ou 19 ("corde") pour la cassette avec poulie à corde.
21. Enrouleur de corde disponible en blanc (ou, à la demande, en marron). Si la couleur de l'enrouleur n'est pas spécifiée, sera choisi par défaut le blanc,
22. Mécanisme d'ouverture de volet à ressort et serrure à espagnolette sur la lame finale,
23. Système d'entraînement électrique (si le moteur n'est pas spécifié, sera choisi par défaut le type PORTOS),
24. Mécanisme d'ouverture du volet roulant à treuil de type Cardan 90°
25. Définir l'emplacement de la sortie de l'ouverture manuelle d'urgence du volet - NHK
26. Côté de l'emplacement de l'enrouleur (cassette, manivelle et bouton poussoir) en regardant depuis l'intérieur de la pièce,
27. Remarques relatives aux différents éléments et leurs accessoires, p.ex. la couleur de l'enrouleur et de la sangle (corde), les verrous automatiques, les inverseurs etc. Figures représentant les kits et les esquisses (toutes en regardant depuis l'intérieur). On peut formuler les remarques également sous le tableau.

COMMENT REMPLIR LE BON DE COMMANDE

① Croquis informatif d'un set de deux volets roulants avec un caisson en commun et exemple d'un bon de commande rempli.

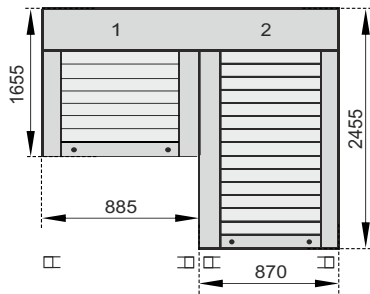

Set : deux volets roulants (vue de l'intérieur)
Lors de la commande des sets de volets roulants, procéder de la manière suivante : indiquer sur le bon de commande les volets en commençant par le côté gauche en regardant depuis l'intérieur de la pièce. Le premier volet roulant à la hauteur 165,5cm, le deuxième: 245,5cm.

Set de VR aux coulisses simples

Disposition de système d'entraînement pour ce set de volets prévoyant le volet roulant 1 à gauche et le volet 2 à droite (aux côtés extrêmes du caisson).

BON DE COMMANDE DE VOILETS ROLANTS RÉNOVATION

Commande relative aux volets roulants ST2000. En cas de commande de volets roulants ST2000 avec moustiquaire, RL2000 avec moustiquaire, OS2000 avec moustiquaire, OL2000 avec moustiquaire, IT, IT2000 avec moustiquaire, cocher les cases correspondantes avec le signe X sur le bon de commande.

N°: /cachet du client/ du: date de livraison: Adresse de livraison (si différente que celle du client):

ATTENTION ! Les Conditions générales de vente et de livraison (partie 1) sont partie intégrante de la présente commande

N°	Quantité	Dimensions du volet roulant (cm) (incluant le caisson et les coulisses)		taille du caisson (mm)	sortie (sangle, corde, fil) saut 112000 Fig. 2	type de coulisses (simples, à aile, doubles)	Perçage des coulisses	sortie de friction (type de profil) (IT2000, LT2000 ou LT20)	Couleur des bases du caisson (couleur encastrée) 22, 30, 43, 54	couleur de coulisses	couleur des profils cache-coulisses	type de profil du tablier	couleur du profil du tablier selon le nuancier	Couleur de la lame fine	Moustiquaire	SYSTEME D'ENTRAÎNEMENT				UTILISATION (en regardant depuis l'intérieur)		Remarques: Ex. couleur de renrouleur de la sangle, éléments supplémentaires comme des verrous, des boutons poussoirs, des télécommandes, des caches										
		largeur	hauteur													Manuel	ressort à manivelle	ressort à manivelle	cordes	moteur	sortie NHK		L	P								
1	1	88,50	165,50	A 165	B	SIM	B	O2	LT20		O2	PA39	O2	O2	O3	O2										X		X				SET DE VOILETS ROLANTS
2	1	87,00	245,50	A 165	B	SIM	B	O2	LT20		O2	PA39	O2	O2												X		X				

Remarques, dessins (vue de l'intérieur) – exemples de sets de volets roulants avec dessins – p. 4.3

Rubr. 1+2 – set de volets roulants de balcon, caisson partagé

Avant de commencer à remplir le formulaire, veuillez lire la notice explicative.
ATTENTION : Toute modification des contenus du bon de commande arrivant à posteriori peut entraîner des erreurs dans la réalisation de la commande. Les réclamations de ce type ne seront pas prises en compte. Les volets roulants aux dimensions indiquées ci-dessus/ci-dessous dans la grille tarifaire sont fabriqués sous l'unique responsabilité de la société qui les a commandés et ne seront pas garantis par le fabricant. J'atteste transmettre mes données personnelles en tant que personne physique à des fins liées à la réalisation de la commande sur la base d'une acceptation de traitement de données personnelles conformément au Règlement du Parlement européen et du Conseil (UE) 2016/679 du 27 avril 2016. L'envoi du bon de commande vaut l'acceptation des Conditions Générales de Vente et de Livraison PORTOS TR7 disponibles avec la Grille Tarifaire ou à l'adresse https://portosrolety.pl/download/ogolnewarunki_pl.pdf

② Croquis informatif d'un set de deux volets roulants avec un caisson en commun et exemple d'un bon de commande rempli.

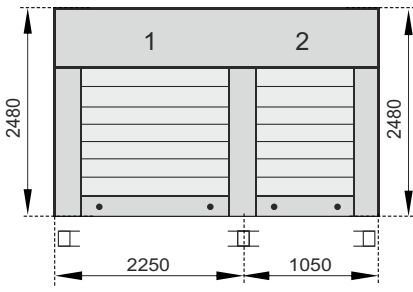

Set : deux volets roulants (vue de l'intérieur)
Lors de la commande des sets de volets roulants, procéder de la manière suivante : indiquer sur le bon de commande les volets en commençant par le côté gauche en regardant depuis l'intérieur de la pièce. Les deux volets roulants à la hauteur de 248cm..

Set avec une coulisse centrale double.

Disposition de système d'entraînement pour ce set de volets roulants prévue à gauche pour le volet roulant 1, et à droite pour le volet 2 (aux côtés extrêmes du caisson).

BON DE COMMANDE DE VOILETS ROLANTS RÉNOVATION

Commande relative aux volets roulants ST2000. En cas de commande de volets roulants ST2000 avec moustiquaire, RL2000 avec moustiquaire, OS2000 avec moustiquaire, OL2000 avec moustiquaire, IT, IT2000 avec moustiquaire, cocher les cases correspondantes avec le signe X sur le bon de commande.

N°: /cachet du client/ du: date de livraison: Adresse de livraison (si différente que celle du client):

ATTENTION ! Les Conditions générales de vente et de livraison (partie 1) sont partie intégrante de la présente commande

N°	Quantité	Dimensions du volet roulant (cm) (incluant le caisson et les coulisses)		taille du caisson (mm)	sortie (sangle, corde, fil) saut 112000 Fig. 2	type de coulisses (simples, à aile, doubles)	Perçage des coulisses	sortie de friction (type de profil) (IT2000, LT2000 ou LT20)	Couleur des bases du caisson (couleur encastrée) 22, 30, 43, 54	couleur de coulisses	couleur des profils cache-coulisses	type de profil du tablier	couleur du profil du tablier selon le nuancier	Couleur de la lame fine	Moustiquaire	SYSTEME D'ENTRAÎNEMENT				UTILISATION (en regardant depuis l'intérieur)		Remarques: Ex. couleur de renrouleur de la sangle, éléments supplémentaires comme des verrous, des boutons poussoirs, des télécommandes, des caches									
		largeur	hauteur													Manuel	ressort à manivelle	ressort à manivelle	cordes	moteur	sortie NHK		L	P							
1	1	225	248	A 180	B	SIM/DB	B	O2			O2	PA39	O2	O2											X		X				SET DE VOILETS ROLANTS
2	1	105	248	A 180	B	DB/SIM	B	O2			O2	PA39	O2	O2											X		X				

Remarques, dessins (vue de l'intérieur) – exemples de sets de volets roulants avec dessins – p. 4.3

Rubr. 1+2 – set de volets roulants, caisson partagé

Avant de commencer à remplir le formulaire, veuillez lire la notice explicative.
ATTENTION : Toute modification des contenus du bon de commande arrivant à posteriori peut entraîner des erreurs dans la réalisation de la commande. Les réclamations de ce type ne seront pas prises en compte. Les volets roulants aux dimensions indiquées ci-dessus/ci-dessous dans la grille tarifaire sont fabriqués sous l'unique responsabilité de la société qui les a commandés et ne seront pas garantis par le fabricant. J'atteste transmettre mes données personnelles en tant que personne physique à des fins liées à la réalisation de la commande sur la base d'une acceptation de traitement de données personnelles conformément au Règlement du Parlement européen et du Conseil (UE) 2016/679 du 27 avril 2016. L'envoi du bon de commande vaut l'acceptation des Conditions Générales de Vente et de Livraison PORTOS TR7 disponibles avec la Grille Tarifaire ou à l'adresse https://portosrolety.pl/download/ogolnewarunki_pl.pdf

PROPOSITION DE MENSURATION DES VOILETS ROULANTS:

ST2000®, ST2000® avec moustiquaire, RL2000®, RL2000® avec moustiquaire,
OS2000®, OS2000® avec moustiquaire

TYPE DE VOILET ROULANT "A"

Caisson monté en façade, coulisses simples

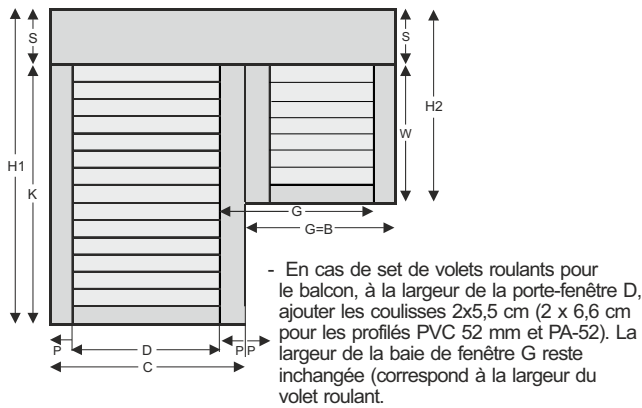
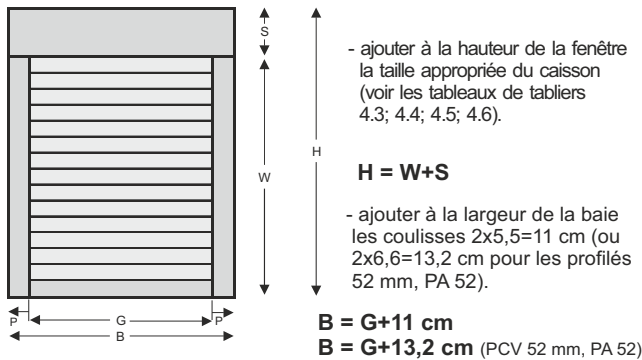

où:

S - taille (hauteur) du caisson, W - hauteur de la baie de fenêtre, G - largeur de la baie de fenêtre, P - coulisses droites, B - largeur totale du volet roulant, H - hauteur totale du volet roulant, D - largeur de la porte-fenêtre, K - hauteur de la baie de fenêtre, C - largeur du volet roulant pour la porte-fenêtre, H1 - hauteur du volet roulant pour la porte-fenêtre, H2 - du volet roulant pour la fenêtre

Przy zastosowaniu prowadnic podwójnych wymiar należy podać od osi prowadnicy podwójnej

En cas de pose en tableau, s'assurer que les côtés de la baie sont parfaitement parallèles et perpendiculaires entre eux. S'il y a des différences, prendre la plus petite dimension ou corriger les inégalités dans la baie de fenêtre.

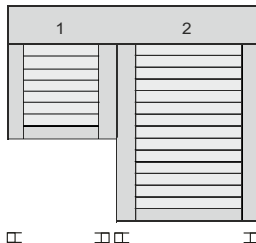

La disposition des systèmes d'entraînement dans ce set est possible dans les deux volets roulants à gauche ou à droite.

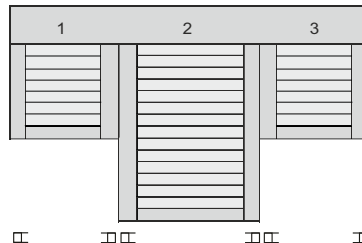

La disposition des systèmes d'entraînement dans ce set est possible dans chaque volet roulant (1, 2, 3) à gauche ou à droite.

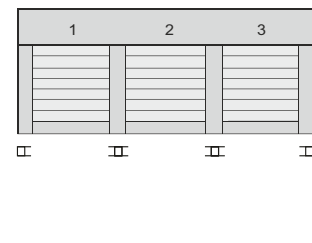

La disposition des systèmes d'entraînement dans ce set est possible :

- dans le volet roulant 1 à gauche ou à droite,
- dans le volet roulant 2 à gauche ou à droite,
- dans le volet roulant 3 à gauche ou à droite,

(en excluant une utilisation simultanée du système d'entraînement du côté gauche, droit de la même division)

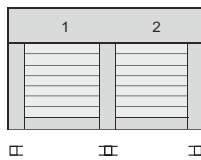

La disposition des systèmes d'entraînement dans ce set est possible :

- dans le volet roulant 1 à gauche ou à droite,
- dans le volet roulant 2 à droite ou à gauche,

(en excluant la possibilité d'utilisation simultanée de systèmes d'entraînement au milieu de la division)

Il est possible également d'utiliser un système d'entraînement commun pour les deux volets roulants à droite ou à gauche.

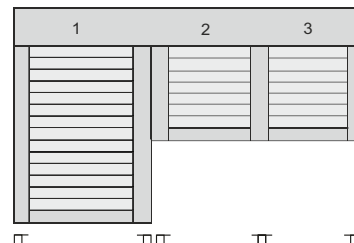

La disposition des systèmes d'entraînement dans ce set est possible :

- dans le volet roulant 1 à droite ou à gauche,
- dans le volet roulant 2 à gauche ou à droite,
- dans le volet roulant 3 à droite ou à gauche,

Il est possible également d'utiliser un système d'entraînement commun pour les volets roulants 2 et 3 du côté droit ou gauche.

□ □ - coulisse simple

□ □ □ - coulisse double

Tous les dessins doivent présenter la vue de l'intérieur. Lors de la commande des sets de volets roulants procéder de la manière suivante: indiquer sur le bon de commande les volets en commençant par le côté gauche en en regardant depuis l'intérieur de la pièce. La largeur maximale d'un set de volets dans le caisson partagé est de 590 cm (en respectant les surfaces autorisées pour les profilés donnés du tablier) - livraison par la société PORTOS (sur devis) ou retrait chez le fabricant.

- Il n'est pas possible d'installer un volet roulant divisé avec un système d'entraînement partagé avec fonction arrêt sur obstacle, il est toutefois possible d'utiliser tout autre moteur n'étant pas doté de la fonction arrêt sur obstacle.
- En choisissant le moteur pour la division en deux, compter une réserve de 20% pour le frottement supplémentaire dans deux canaux supplémentaires des coulisses.
- Dans les volets roulants divisés (les sets de volets roulants), il est possible que les tabliers ne se lèvent/baissent pas à la même vitesse - cela est dû à la construction des éléments de division et aux tabliers enroulés individuellement sur les tubes de chaque volet.

VOLETS ROULANTS RÉNOVATION - ST2000®

TABLIERS ENROULÉS DANS DES CAISSONS ALU DE DIFFÉRENTES TAILLES

Tablier PA-39, PA-45, PA-52 (aux embouts de guidage de lames)

Taille du caisson (mm)	larg. 0,35 - 2 m, surf. max. 6,5 m ²			larg. 0,35 - 2,5 m, surf. max. 6,5 m ²			larg. 0,35 - 3 m, surf. max. 6,5 m ²			larg. 0,35 - 3,7 m, surf. max. 8 m ²	
	Hauteur maximale du volet avec caisson (cm)			Hauteur maximale du volet avec caisson (cm)			Hauteur maximale du volet avec caisson (cm)			Hauteur maximale du volet avec caisson (cm)	
	avec verrou automatique (cm)	avec verrou automatique (cm)	avec verrou automatique (cm)	avec verrou automatique (cm)	avec verrou automatique (cm)	avec verrou automatique (cm)	avec verrou automatique (cm)	avec verrou automatique (cm)	avec verrou automatique (cm)	avec verrou automatique (cm)	avec verrou automatique (cm)
ALUMINIUM	PA-39 ø 40+PZ50	PA-39 ø 40-verrou	PA-39 ø 40-WB	PA-39 ø 60+PZ70	PA-39 ø 60-verrou	PA-39 ø 60-WB	PA-45 ø 60+PZ70	PA-45 ø 60-verrou	PA-45 ø 60-WB	PA-52 ø 60+PZ70	PA-52 ø 60-WB
SK-137	152	152	142	126	126	X	X	X	X	X	X
SK-150	197	197	186	182	182	151	126	121	X	X	X
SK-165	250	250	242	236	236	199	163	168	138	120	
SK-180	306	306	310	294	294	282	214	214	196	190	
SK-205	394	394	402	398	398	359	294	294	270	260	

Attention! En cas de largeur du volet roulant supérieure à 2 m, utiliser ø60.

PZ - anneau d'agrandissement de ø40 à ø50 ou de ø60 à ø70.

En cas d'utilisation de corde en tant qu'entraînement à la sortie D, le caisson doit être agrandi d'une taille.

Le kit standard comprend

Caisson, joues	argent (01), blanc (02), gris (03), beige (05), gris clair (07), marron foncé (08), marron clair (09), ivoire (16), noir (20), anthracite (23)
Coulisse	argent (01), blanc (02), gris (03), beige (05), gris clair (07), marron foncé (08), marron clair (09), ivoire (16), noir (20), anthracite (23)
Tablier	Tous les coloris PA 39 disponibles (sauf anthracite métallique DB703 (24), woodec turner oak(42)) PA 45 disponibles (sauf woodec turner oak(42)), PA 52 – sans supplément de prix
Lame finale	argent (01), blanc (02), gris (03), beige (05), gris clair (07), marron foncé (08), marron clair (09), ivoire (16), noir (20), anthracite (23) Plaxage de la lame finale – voir la liste de coloris de films de plaxage et les délais de réalisation sur la couverture (sauf pour la couleur 42 woodec turner oak)
Enrouleur de sangle/corde	Blanc, marron ou anthracite à la demande du client 5 mc (jusqu'à 240 cm de hauteur, jusqu'à 12 kg)
Perçage des coulisses	Gratuit (à la demande du client)

Suppléments de prix

Caisson, joues	Agrandissement du caisson	5%
	Laque : beige foncé (04), vert (13), blanc crème (15), bordeaux (19), olive métallique (26), gris basalte (27)	15%
	Laque : selon le nuancier RAL	30%
Coulisse	Laque : beige foncé (04), vert (13), blanc crème (15), bordeaux (19), olive métallique (26), gris basalte (27)	10%
	Laqué : selon le nuancier RAL	20%
	Plaxages des coulisses (d'un seul côté) – voir la liste de coloris de films de plaxage et les délais de réalisation sur la couverture	10%
	Rallongement des coulisses Laque	18,00€/mc
	Rallongement des coulisses film de plaxage	24,70€/mc
Tablier	PA 39 anthracite métallique DB703 (24), woodec turner oak (42), PA 45 woodec turner oak (42)	5%
Lame finale	Laque : beige foncé (04), vert (13), blanc crème (15), bordeaux (19), olive métallique (26), gris basalte (27)	5%
	Laquée : selon le nuancier RAL	10%
	Plaxage des lame finale (seulement couleur 42 woodec turner oak) *	5%
Volets roulants plaxés – coloris 22-acajou, 30-noyer 48-chêne d'or, 54-winchester (tailles de caissons disponibles: 137mm, 165mm, 205mm)	Caisson laqué : 22 - acajou (joue RAL 8017), 30 - noyer (joue RAL 8028), 48 – chêne d'or (joue RAL 8003), 54 - winchester (joue RAL 1011) + coulisses plaxées	10%
	Caisson laqué : 22 - acajou (joue 22 - acajou), 30 - noyer (joue 30 - noyer), 48 – chêne d'or (joue 48 – chêne d'or), 54 - winchester (joue 54 - winchester) + coulisses plaxées	17%
Enrouleur de sangle 11m	Concerne des volets roulants de plus de 240 cm (blanc ou marron à la demande du client)	7,60€/pièce
Enrouleur de corde 11m	Concerne des volets roulants de plus de 240 cm (blanc ou marron à la demande du client)	12,40€/pièce
PRS-500-SPR	Supplément pour un ressort pour guider le corde de 500 mm	1,10€/pièce
WN-D	Supplément de prix pour un système d'entraînement commun pour des volets roulants rénovation	47,50€/pièce
Elargissement	Option d'élargissement du caisson	39,40€/pièce

* - Délai de réalisation: 15 jours ouvrables.

Accessoires supplémentaires : p. 6.17, Systèmes d'entraînement : - p. 6.1.

Couleurs 04, 07, 13, 15, 19, 20, 26, 27 et selon le nuancier RAL - délai de réalisation jusqu'à 15 jours ouvrables.

En cas de couleurs RAL rarement utilisées, un devis individuel sera fait.

VOLETS ROULANTS RÉNOVATION - ST2000® AVEC MOUSTIQUAIRE TABLIERS ENROULÉS DANS DES CAISSONS ALU DE DIFFÉRENTES TAILLES

Tablier PA-39, PA-45 (aux embouts de guidage de lames)

larg. 0,55 - 1,80 m, surf. max. 4,5 m²

Taille du caisson (mm)	Hauteur maximale du volet avec caisson (cm)			Hauteur maximale du volet avec caisson (cm)			Hauteur maximale du volet avec caisson (cm)		
	avec verrou automatique (cm)	avec verrou automatique (cm)	avec attache-verrou (cm)	avec verrou automatique (cm)	avec verrou automatique (cm)	avec attache-verrou (cm)	avec verrou automatique (cm)	avec verrou automatique (cm)	avec attache-verrou (cm)
ALUMINIUM	PA-39 ø 40+PZ50	PA-39 ø 40-verrou	PA-39 ø 40-WB	PA-39 ø 60+PZ70	PA-39 ø 60-verrou	PA-39 ø 60-WB	PA-45 ø 60+PZ70	PA-45 ø 60-verrou	PA-45 ø 60-WB
SK-137	X	X	X	X	X	X	X	X	X
SK-150	108	108	108	X	X	X	X	X	X
SK-165	176	179	144	156	156	121	X	X	X
SK-180	224	228	216	200	200	200	X	X	X
SK-205	250	250	250	250	250	250	250	250	250

Attention! Pour une largeur du volet roulant supérieure à 2 mètres (concerne les divisions dans un caisson partagé) – utiliser ø60.

La largeur minimale du volet roulant avec moustiquaire utilisant le frein est de 67 cm.

PZ – anneau d'agrandissement de ø40 à ø50 ou de ø60 à ø70.

En cas d'utilisation de corde en tant qu'entraînement à la sortie D, le caisson doit être agrandi d'une taille.

Le kit standard comprend

Caisson, joues	argent (01), blanc (02), gris (03), beige (05), gris clair (07), marron foncé (08), marron clair (09), ivoire (16), noir (20), anthracite (23)
Coulisse	argent (01), blanc (02), gris (03), beige (05), gris clair (07), marron foncé (08), marron clair (09), ivoire (16), noir (20), anthracite (23)
Tablier	Tous les coloris PA 39 disponibles (sauf anthracite métallique DB703 (24), woodec turner oak(42)), PA 45 disponibles (sauf woodec turner oak(42)) – sans supplément de prix
Lame finale	argent (01), blanc (02), gris (03), beige (05), gris clair (07), marron foncé (08), marron clair (09), ivoire (16), noir (20), anthracite (23) Plaxage de la lame finale – voir la liste de coloris de films de plaxage et les délais de réalisation sur la couverture (sauf pour la couleur 42 woodec turner oak)
Enrouleur à sangle/corde	Blanc, marron ou anthracite à la demande du client 5 mc (jusqu'à 240 cm de hauteur, jusqu'à 12 kg)
Perçage des coulisses	Gratuit (à la demande du client)

Suppléments de prix

Caisson, joues	Agrandissement du caisson	5%
	Laque : beige foncé (04), vert (13), blanc crème (15), bordeaux (19), olive métallique (26), gris basalte (27)	15%
	Laque : selon le nuancier RAL	30%
Coulisse	Laque : beige foncé (04), vert (13), blanc crème (15), bordeaux (19), olive métallique (26), gris basalte (27)	10%
	Laque : selon le nuancier RAL	20%
	Plaxages des coulisses (d'un seul côté) – voir la liste de coloris de films de plaxage et les délais de réalisation sur la couverture	10%
	Rallongement des coulisses Laque	18,00€/mc
	Rallongement des coulisses film de plaxage	24,70€/mc
Tablier	PA 39 anthracite métallique DB703 (24), woodec turner oak (42), PA 45 woodec turner oak (42)	5%
Lame finale	Laque : beige foncé (04), vert (13), blanc crème (15), bordeaux (19), olive métallique (26), gris basalte (27)	5%
	Laque : selon le nuancier RAL	10%
	Plaxage des lame finale (seulement couleur 42 woodec turner oak) *	5%
Volets roulants plaxés – coloris: 22-acajou, 30-noyer, 48-chêne d'or, 54-winchester (tailles de caissons disponibles: 137mm, 165mm, 205mm)	Caisson laqué : 22 – acajou (joue RAL 8017), 30 – noyer (joue RAL 8028), 48 – chêne d'or (joue RAL 8003), 54 – winchester (joue RAL 1011) + coulisses plaxées	10%
	Caisson laqué : 22 – acajou (joue 22 - acajou), 30 - noyer (joue 30 - noyer), 48 – chêne d'or (joue 48 – chêne d'or), 54 - winchester (joue 54 - winchester) + coulisses plaxées	17%
Enrouleur de sangle 11m	Concerne des volets roulants de plus de 240 cm (blanc ou marron à la demande du client)	7,60€/pièce
Enrouleur de corde 11m	Concerne des volets roulants de plus de 240 cm (blanc ou marron à la demande du client)	12,40€/pièce
Moustiquaire	Filet en coloris : gris (03), noir (20)	
	Lame finale en coloris : argent (01), blanc (02), gris (03), beige (05), gris clair (07), marron foncé (08), marron (09), ivoire (16), noir (20), anthracite (23)	95,00€/pièce
Lame finale de la moustiquaire (supplément par moustiquaire)	Laquée : beige foncé (04), vert (13), blanc crème (15), bordeaux (19), olive métallique (26), gris basalte (27)	5%
	Laquée : selon le nuancier RAL	10%
PRS-500-SPR	Supplément pour un ressort pour guider le corde de 500 mm	1,10€/pièce
WN-D	Supplément de prix pour un système d'entraînement commun pour des volets roulants rénovation	47,50€/pièce
Élargissement	Option d'élargissement du caisson	39,40€/pièce

* - Délai de réalisation: 15 jours ouvrables.

Accessoires supplémentaires : p. 6.17, Systèmes d'entraînement : - p. 6.1.

Couleurs 04, 07, 13, 15, 19, 20, 26, 27 et selon le nuancier RAL - délai de réalisation jusqu'à 15 jours ouvrables.

En cas de couleurs RAL rarement utilisées, un devis individuel sera fait.

VOLETS ROULANTS RÉNOVATION - RL2000®

TABLIERS ENROULÉS DANS DES CAISSONS ALU DE DIFFÉRENTES TAILLES

Tablier PA-39, PA-45 (aux embouts de guidage de lames)

Taille du caisson (mm)	larg. 0,35 - 2 m, surf. max. 6,5 m ²			larg. 0,35 - 2,5 m, surf. max. 6,5 m ²			larg. 0,35 - 3 m, surf. max. 6,5 m ²		
	Hauteur maximale du volet avec caisson (cm)			Hauteur maximale du volet avec caisson (cm)			Hauteur maximale du volet avec caisson (cm)		
		avec verrou automatique (cm)	avec attache-verrou (cm)		avec verrou automatique (cm)	avec attache-verrou (cm)		avec verrou automatique (cm)	avec attache-verrou (cm)
ALUMINIUM	PA-39 ø 40+PZ50	PA-39 ø 40-verrou	PA-39 ø 40-WB	PA-39 ø 60+PZ70	PA-39 ø 60-verrou	PA-39 ø 60-WB	PA-45 ø 60+PZ70	PA-45 ø 60-verrou	PA-45 ø 60-WB
SK-180	286	286	298	294	302	267	214		214
SK-205	394	394	402	398	410	359	294		294

Attention! En cas de largeur du volet roulant supérieure à 2 m, utiliser ø60.
PZ – anneau d'agrandissement de ø40 à ø50 ou de ø60 à ø70.

Le kit standard comprend

Caisson, joues	argent (01), blanc (02), gris (03), beige (05), gris clair (07), marron foncé (08), marron clair (09), ivoire (16), noir (20), anthracite (23)
Coulisse	argent (01), blanc (02), gris (03), beige (05), gris clair (07), marron foncé (08), marron clair (09), ivoire (16), noir (20), anthracite (23)
Lame finale	argent (01), blanc (02), gris (03), beige (05), gris clair (07), marron foncé (08), marron clair (09), ivoire (16), noir (20), anthracite (23) Plaxage de la lame finale – voir la liste de coloris de films de plaxage et les délais de réalisation sur la couverture (sauf pour la couleur 42 wooddec turner oak)
Tablier	Tous les coloris PA 39 disponibles (sauf anthracite métallique DB703 (24), wooddec turner oak(42)) PA 45 disponibles (sauf wooddec turner oak(42)) – sans supplément de prix
Enrouleur de sangle/corde	Blanc, marron ou anthracite à la demande du client 5 mc (jusqu'à 240 cm de hauteur, jusqu'à 12 kg)
Perçage des coulisses	Gratuit (à la demande du client)

Suppléments de prix

Caisson, joues	Agrandissement du caisson	5%
	Laque : beige foncé (04), vert (13), blanc crème (15), bordeaux (19), olive métallique (26), gris basalte (27)	15%
	Laque : selon le nuancier RAL	30%
Coulisse	Laque : beige foncé (04), vert (13), blanc crème (15), bordeaux (19), olive métallique (26), gris basalte (27)	10%
	Laque : selon le nuancier RAL	20%
	Plaxages des coulisses (d'un seul côté) – voir la liste de coloris de films de plaxage et les délais de réalisation sur la couverture	10%
	Rallongement des coulisses Laque	18,00€/mc
	Rallongement des coulisses film de plaxage	24,70€/mc
Profilé cache-coulisse	NPPDO-63 profilé cache-coulisse simple laqué : argent (01), blanc (02), gris (03), beige (05), gris clair (07), marron foncé (08), marron clair (09), ivoire (16), noir (20), anthracite (23)	4,60€/mc
	NPPDO-79 profilé cache-coulisse simple laqué : argent (01), blanc (02), gris (03), beige (05), gris clair (07), marron foncé (08), marron clair (09), ivoire (16), noir (20), anthracite (23)	6,50€/mc
	Laquée : beige foncé (04), vert (13), blanc crème (15), bordeaux (19), olive métallique (26), gris basalte (27)	10%
	Laque : selon le nuancier RAL	20%
PZO	Flasque à clipser du cache-coulisse arrondi	0,50€/pièce
Lame finale	Laque : beige foncé (04), vert (13), blanc crème (15), bordeaux (19), olive métallique (26), gris basalte (27)	5%
	Laque : selon le nuancier RAL	10%
	Plaxage des lame finale (seulement couleur 42 wooddec turner oak) *	5%
Tablier	PA 39 anthracite métallique DB703 (24), wooddec turner oak (42), PA 45 wooddec turner oak (42)	5%
Enrouleur à sangle 11m	Concerne des volets roulants de plus de 240 cm (blanc ou marron à la demande du client)	7,60€/pièce
Enrouleur à corde 11m	Concerne des volets roulants de plus de 240 cm (blanc ou marron à la demande du client)	12,40€/pièce
PRS-500-SPR	Supplément pour un ressort pour guider le corde de 500 mm	1,10€/pièce
WN-D	Supplément de prix pour un système d'entraînement commun pour des volets roulants rénovation	47,50€/pièce
Elargissement	Option d'élargissement du caisson	39,40€/pièce

* - Délai de réalisation: 15 jours ouvrables.

Accessoires supplémentaires : p. 6.17, Systèmes d'entraînement : - p. 6.1.

Couleurs 04, 07, 13, 15, 19, 20, 26, 27 et selon le nuancier RAL - délai de réalisation jusqu'à 15 jours ouvrables.

En cas de couleurs RAL rarement utilisées, un devis individuel sera fait.

VOLETS ROULANTS RÉNOVATION - RL2000® AVEC MOUSTIQUAIRE

TABLIERS ENROULÉS DANS DES CAISSONS ALU DE DIFFÉRENTES TAILLES

Tablier PA-39, PA-45 (aux embouts de guidage de lames)

Larg. 0,55 - 1,80 m, surf. max. 4,5 m²

Taille du caisson (mm)	Hauteur maximale du volet avec caisson (cm)			Hauteur maximale du volet avec caisson (cm)			Hauteur maximale du volet avec caisson (cm)		
		avec verrou automatique (cm)	avec attache-verrou (cm)		avec verrou automatique (cm)	avec attache-verrou (cm)		avec verrou automatique (cm)	avec attache-verrou (cm)
ALUMINIUM	PA-39 ø 40+PZ50	PA-39 ø 40-verrou	PA-39 ø 40-WB	PA-39 ø 60+PZ70	PA-39 ø 60-verrou	PA-39 ø 60-WB	PA-45 ø 60+PZ70	PA-45 ø 60-verrou	PA-45 ø 60-WB
SK-180	224	224	216	200	200	200	X	X	X
SK-205	250	250	250	250	250	250	250	250	250

Attention! Pour une largeur du volet roulant supérieure à 2 mètres (concerne les divisions dans un caisson partagé) – utiliser ø60. La largeur minimale du volet roulant avec moustiquaire utilisant le frein est de 67 cm. PZ – anneau d'agrandissement de ø40 à ø50 ou de ø60 à ø70.

Le kit standard comprend

Caisson, joues	argent (01), blanc (02), gris (03), beige (05), gris clair (07), marron foncé (08), marron clair (09), ivoire (16), noir (20), anthracite (23)
Coulisse	argent (01), blanc (02), gris (03), beige (05), gris clair (07), marron foncé (08), marron clair (09), ivoire (16), noir (20), anthracite (23)
Lame finale	argent (01), blanc (02), gris (03), beige (05), gris clair (07), marron foncé (08), marron clair (09), ivoire (16), noir (20), anthracite (23) Plaxage de la lame finale – voir la liste de coloris de films de plaxage et les délais de réalisation sur la couverture (sauf pour la couleur 42 woodec turner oak)
Tablier	Tous les coloris PA 39 disponibles (sauf anthracite métallique DB703 (24), woodec turner oak(42)), PA 45 disponibles (sauf woodec turner oak(42)) – sans supplément de prix
Enrouleur de sangle/corde	Blanc, marron ou anthracite à la demande du client 5 mc (jusqu'à 240 cm de hauteur, jusqu'à 12 kg)
Perçage des coulisses	Gratuit (à la demande du client)

Suppléments de prix

Caisson, joues	Agrandissement du caisson	5%
	Laque : beige foncé (04), vert (13), blanc crème (15), bordeaux (19), olive métallique (26), gris basalte (27)	15%
	Laque : selon le nuancier RAL	30%
Coulisse	Laque : beige foncé (04), vert (13), blanc crème (15), bordeaux (19), olive métallique (26), gris basalte (27)	10%
	Laque : selon le nuancier RAL	20%
	Plaxages des coulisses (d'un seul côté) – voir la liste de coloris de films de plaxage et les délais de réalisation sur la couverture	10%
	Rallongement des coulisses Laque	18,00€/mc
	Rallongement des coulisses film de plaxage	24,70€/mc
Profilé cache-coulisse	NPPDO-53 profilé cache-coulisse simple laqué : argent (01), blanc (02), gris (03), beige (05), gris clair (07), marron foncé (08), marron clair (09), ivoire (16), noir (20), anthracite (23)	4,60€/mc
	NPPDO-79 profilé cache-coulisse simple laqué : argent (01), blanc (02), gris (03), beige (05), gris clair (07), marron foncé (08), marron clair (09), ivoire (16), noir (20), anthracite (23)	6,50€/mc
	Laquée : beige foncé (04), vert (13), blanc crème (15), bordeaux (19), olive métallique (26), gris basalte (27)	10%
	Laque : selon le nuancier RAL	20%
PZO	Flasque à clipser du profilé cache-coulisse arrondi	0,50€/pièce
Lame finale	Laque : beige foncé (04), vert (13), blanc crème (15), bordeaux (19), olive métallique (26), gris basalte (27)	5%
	Laque : selon le nuancier RAL	10%
	Plaxage des lame finale (seulement couleur 42 woodec turner oak) *	5%
Tablier	PA 39 anthracite métallique DB703 (24), woodec turner oak (42), PA 45 woodec turner oak (42)	5%
Enrouleur à sangle 11m	Concerne des volets roulants de plus de 240 cm (blanc ou marron à la demande du client)	7,60€/pièce
Enrouleur à corde 11m	Concerne des volets roulants de plus de 240 cm (blanc ou marron à la demande du client)	12,40€/pièce
Moustiquaire	Filet en coloris : gris (03), noir (20)	95,00€/pièce
	Lame finale en coloris : argent (01), blanc (02), gris (03), beige (05), gris clair (07), marron foncé (08), marron (09), ivoire (16), noir (20), anthracite (23)	
Lame finale de la moustiquaire (supplément de prix par moustiquaire)	Laquée : beige foncé (04), vert (13), blanc crème (15), bordeaux (19), olive métallique (26), gris basalte (27)	5%
	Laquée : selon le nuancier RAL	10%
PRS-500-SPR	Supplément pour un ressort pour guider le corde de 500 mm	1,10€/pièce
WN-D	Supplément de prix pour un système d'entraînement commun pour des volets roulants rénovation	47,50€/pièce
Elargissement	Option d'élargissement du caisson	39,40€/pièce

* - Délai de réalisation: 15 jours ouvrables.

Accessoires supplémentaires : p. 6.17, Systèmes d'entraînement : - p. 6.1.

Couleurs 04, 07, 13, 15, 19, 20, 26, 27 et selon le nuancier RAL - délai de réalisation jusqu'à 15 jours ouvrables.

En cas de couleurs RAL rarement utilisées, un devis individuel sera fait.

VOLETS ROULANTS RÉNOVATION - OS2000®

TABLIERS ENROULÉS DANS DES CAISSONS ALU DE DIFFÉRENTES TAILLES

Tablier PA-39, PA-45, PA-52 (aux embouts de guidage de lames)

Taille du caisson (mm)	larg. 0,35 - 2 m, surf. max. 6,5 m ²			larg. 0,35 - 2,5 m, surf. max. 6,5 m ²			larg. 0,35 - 3 m, surf. max. 6,5 m ²			larg. 0,35 - 3,7 m, surf. max. 8 m ²	
	Hauteur maximale du volet avec caisson (cm)			Hauteur maximale du volet avec caisson (cm)			Hauteur maximale du volet avec caisson (cm)			Hauteur maximale du volet avec caisson (cm)	
	avec verrou automatique (cm)	avec attache-verrou (cm)		avec verrou automatique (cm)	avec attache-verrou (cm)		avec verrou automatique (cm)	avec attache-verrou (cm)		avec attache-verrou (cm)	
ALUMINIUM	PA-39 ø 40+PZ50	PA-39 ø 40-verrou	PA-39 ø 40-WB	PA-39 ø 60+PZ70	PA-39 ø 60-verrou	PA-39 ø 60-WB	PA-45 ø 60+PZ70	PA-45 ø 60-verrou	PA-45 ø 60-WB	PA-52 ø 60+PZ70	PA-52 ø 60-WB
SK-137	152	152	142	126	126	X	X	X	X	X	
SK-165	250	250	242	236	236	199	163	168	138	120	
SK-180	306	306	310	294	294	282	214	214	196	190	
SK-205	394	394	402	398	398	359	294	294	270	260	

Attention! En cas de largeur du volet roulant supérieure à 2 m, utiliser ø60. PZ – anneau d'agrandissement de ø40 à ø50 ou de ø60 à ø70.

Le kit standard comprend

Caisson, joues	argent (01), blanc (02), gris (03), beige (05), gris clair (07), marron foncé (08), marron clair (09), ivoire (16), noir (20), anthracite (23)
Coulisse	argent (01), blanc (02), gris (03), beige (05), gris clair (07), marron foncé (08), marron clair (09), ivoire (16), noir (20), anthracite (23)
Lame finale	argent (01), blanc (02), gris (03), beige (05), gris clair (07), marron foncé (08), marron clair (09), ivoire (16), noir (20), anthracite (23) Plaxage de la lame finale – voir la liste de coloris de films de plaxage et les délais de réalisation sur la couverture (sauf pour la couleur 42 wooddec turner oak)
Tablier	Tous les coloris PA 39 disponibles (sauf anthracite métallique DB703 (24), wooddec turner oak(42)), PA 45 disponibles (sauf wooddec turner oak(42)), PA 52 – sans supplément de prix
Enrouleur à sangle/corde	Blanc, marron ou anthracite à la demande du client 5 mc (jusqu'à 240 cm de hauteur, jusqu'à 12 kg)
Perçage des coulisses	Gratuit (à la demande du client)

Suppléments de prix

Caisson, joues	Agrandissement du caisson	5%
	Laque : beige foncé (04), vert (13), blanc crème (15), bordeaux (19), olive métallique (26), gris basalte (27)	15%
	Laque : selon le nuancier RAL	30%
Coulisse	Laque : beige foncé (04), vert (13), blanc crème (15), bordeaux (19), olive métallique (26), gris basalte (27)	10%
	Laque : selon le nuancier RAL	20%
	Plaxage des coulisses (d'un seul côté) - voir la liste de coloris de films de plaxage et les délais de réalisation sur la couverture	10%
	Rallongement des coulisses Laque	18,00€/mc
	Rallongement des coulisses film de plaxage	24,70€/mc
Profilé cache-coulisse	NPPDO-53 profilé cache-coulisse simple laqué : argent (01), blanc (02), gris (03), beige (05), gris clair (07), marron foncé (08), marron clair (09), ivoire (16), noir (20), anthracite (23)	4,60€/mc
	NPPDO-79 profilé cache-coulisse simple laqué : argent (01), blanc (02), gris (03), beige (05), gris clair (07), marron foncé (08), marron clair (09), ivoire (16), noir (20), anthracite (23)	6,50€/mc
	Laquée : beige foncé (04), vert (13), blanc crème (15), bordeaux (19), olive métallique (26), gris basalte (27)	10%
	Laque : selon le nuancier RAL	20%
PZO	Flasque à clipser du profilé cache-coulisse arrondi	0,50€/pièce
Lame finale	Laquée : beige foncé (04), vert (13), blanc crème (15), bordeaux (19), olive métallique (26), gris basalte (27)	5%
	Laquée : selon le nuancier RAL	10%
	Plaxage des lame finale (seulement couleur 42 wooddec turner oak) *	5%
Tablier	PA 39 anthracite métallique DB703 (24), wooddec turner oak (42), PA 45 wooddec turner oak (42)	5%
Enrouleur à sangle 11m	Concerne des volets roulants de plus de 240 cm (blanc ou marron à la demande du client)	7,60€/pièce
Enrouleur à corde 11m	Concerne des volets roulants de plus de 240 cm (blanc ou marron à la demande du client)	12,40€/pièce
PRS-500-SPR	Supplément pour un ressort pour guider le corde de 500 mm	1,10€/pièce
WN-D	Supplément de prix pour un système d'entraînement commun pour des volets roulants rénovation	47,50€/pièce
Elargissement	Option d'élargissement du caisson	39,40€/pièce

* - Délai de réalisation: 15 jours ouvrables.

Accessoires supplémentaires : p. 6.17, Systèmes d'entraînement : - p. 6.1.

Couleurs 04, 07, 13, 15, 19, 20, 26, 27 et selon le nuancier RAL - délai de réalisation jusqu'à 15 jours ouvrables.

En cas de couleurs RAL rarement utilisées, un devis individuel sera fait.

VOLETS ROULANTS RÉNOVATION - OS2000® AVEC MOUSTIQUAIRE

TABLIERS ENROULÉS DANS DES CAISSONS ALU DE DIFFÉRENTES TAILLES

Tablier PA-39, PA-45 (aux embouts de guidage de lames)

larg. 0,55 - 1,80 m, surf. max. 4,5 m²

Taille du caisson (mm)	Hauteur maximale du volet avec caisson (cm)			Hauteur maximale du volet avec caisson (cm)			Hauteur maximale du volet avec caisson (cm)		
		avec verrou automatique (cm)	avec attache-verrou (cm)		avec verrou automatique (cm)	avec attache-verrou (cm)		avec verrou automatique (cm)	avec attache-verrou (cm)
ALUMINIUM	PA-39 ø 40+PZ50	PA-39 ø 40-verrou	PA-39 ø 40-WB	PA-39 ø 60+PZ70	PA-39 ø 60-verrou	PA-39 ø 60-WB	PA-45 ø 60+PZ70	PA-45 ø 60-verrou	PA-45 ø 60-WB
SK-137	X	X	X	X	X	X	X	X	X
SK-165	176	152	144	156	156	121	X	X	X
SK-180	224	228	216	200	200	200	X	X	X
SK-205	250	250	250	250	250	250	250	250	250

Attention! Pour une largeur du volet roulant supérieure à 2 mètres (concerne les divisions dans un caisson partagé) – utiliser ø60. La largeur minimale du volet roulant avec moustiquaire utilisant le frein est de 67 cm. PZ – anneau d'agrandissement de ø40 à ø50 ou de ø60 à ø70.

Le kit standard comprend

Caisson, joues	argent (01), blanc (02), gris (03), beige (05), gris clair (07), marron foncé (08), marron clair (09), ivoire (16), noir (20), anthracite (23)
Coulisse	argent (01), blanc (02), gris (03), beige (05), gris clair (07), marron foncé (08), marron clair (09), ivoire (16), noir (20), anthracite (23)
Lame finale	argent (01), blanc (02), gris (03), beige (05), gris clair (07), marron foncé (08), marron clair (09), ivoire (16), noir (20), anthracite (23) Plaxage de la lame finale – voir la liste de coloris de films de plaxage et les délais de réalisation sur la couverture (sauf pour la couleur 42 woodec turner oak)
Tablier	Tous les coloris PA 39 disponibles (sauf anthracite métallique DB703 (24), woodec turner oak(42)), PA 45 disponibles (sauf woodec turner oak(42)) – sans supplément de prix
Enrouleur à sangle/corde	Blanc, marron ou anthracite à la demande du client 5 mc (jusqu'à 240 cm de hauteur, jusqu'à 12 kg)
Perçage des coulisses	Gratuit (à la demande du client)

Suppléments de prix

Caisson, joues	Agrandissement du caisson	5%
	Laque : beige foncé (04), vert (13), blanc crème (15), bordeaux (19), olive métallique (26), gris basalte (27)	15%
	Laque : selon le nuancier RAL	30%
Coulisse	Laque : beige foncé (04), vert (13), blanc crème (15), bordeaux (19), olive métallique (26), gris basalte (27)	10%
	Laque : selon le nuancier RAL	20%
	Plaxage des coulisses (d'un seul côté) – voir la liste de coloris de films de plaxage et les délais de réalisation sur la couverture	10%
	Rallongement des coulisses Laque	18,00€/mc
	Rallongement des coulisses film de plaxage	24,70€/mc
Profilé cache-coulisse	NPPDO-53 profilé cache-coulisse simple laqué : argent (01), blanc (02), gris (03), beige (05), gris clair (07), marron foncé (08), marron clair (09), ivoire (16), noir (20), anthracite (23)	4,60€/mc
	NPPDO-79 profilé cache-coulisse simple laqué : argent (01), blanc (02), gris (03), beige (05), gris clair (07), marron foncé (08), marron clair (09), ivoire (16), noir (20), anthracite (23)	6,50€/mc
	Laquée : beige foncé (04), vert (13), blanc crème (15), bordeaux (19), olive métallique (26), gris basalte (27)	10%
	Laque : selon le nuancier RAL	20%
PZO	Flasque à clipser du profilé cache-coulisse arrondi	0,50€/pièce
Lame finale	Laquée : beige foncé (04), vert (13), blanc crème (15), bordeaux (19), olive métallique (26), gris basalte (27)	5%
	Laque : selon le nuancier RAL	10%
	Plaxage des lame finale (seulement couleur 42 woodec turner oak) *	5%
Tablier	PA 39 anthracite métallique DB703 (24), woodec turner oak (42), PA 45 woodec turner oak (42)	5%
Enrouleur à sangle 11m	Concerne des volets roulants de plus de 240 cm (blanc ou marron à la demande du client)	7,60€/pièce
Enrouleur à corde 11m	Concerne des volets roulants de plus de 240 cm (blanc ou marron à la demande du client)	12,40€/pièce
Moustiquaire	Filet en coloris : gris (03), noir (20)	95,00€/pièce
	Lame finale en coloris : argent (01), blanc (02), gris (03), beige (05), gris clair (07), marron foncé (08), marron (09), ivoire (16), noir (20), anthracite (23)	
Lame finale de la moustiquaire (supplément de prix par moustiquaire)	Laquée : beige foncé (04), vert (13), blanc crème (15), bordeaux (19), olive métallique (26), gris basalte (27)	5%
	Laque : selon le nuancier RAL	10%
PRS-500-SPR	Supplément pour un ressort pour guider le corde de 500 mm	1,10€/pièce
WN-D	Supplément de prix pour un système d'entraînement commun pour des volets roulants rénovation	47,50€/pièce
Élargissement	Option d'élargissement du caisson	39,40€/pièce

* - Délai de réalisation: 15 jours ouvrables.

Accessoires supplémentaires : p. 6.17, Systèmes d'entraînement : - p. 6.1.

Couleurs 04, 07, 13, 15, 19, 20, 26, 27 et selon le nuancier RAL - délai de réalisation jusqu'à 15 jours ouvrables.

En cas de couleurs RAL rarement utilisées, un devis individuel sera fait.

VOLETS ROULANTS RÉNOVATION - IT2000®

TABLIERS ENROULÉS DANS DES CAISSONS ALU DE DIFFÉRENTES TAILLES

Tablier PA-39, PA-45, PA-52 (aux embouts de guidage de lames)

Taille du caisson (mm)	larg. 0,35 - 2 m, surf. max. 6,5 m ²			larg. 0,35 - 2,5 m, surf. max. 6,5 m ²			larg. 0,35 - 3 m, surf. max. 6,5 m ²			larg. 0,35 - 3,7 m, surf. max. 8 m ²	
	Hauteur maximale du volet avec caisson (cm)			Hauteur maximale du volet avec caisson (cm)			Hauteur maximale du volet avec caisson (cm)			Hauteur maximale du volet avec caisson (cm)	
		avec verrou automatique (cm)	avec attache-verrou (cm)		avec verrou automatique (cm)	avec attache-verrou (cm)		avec verrou automatique (cm)	avec attache-verrou (cm)		avec attache-verrou (cm)
ALUMINIUM	PA-39 ø 40+PZ50	PA-39 ø 40-verrou	PA-39 ø 40-WB	PA-39 ø 60+PZ70	PA-39 ø 60-verrou	PA-39 ø 60-WB	PA-45 ø 60+PZ70	PA-45 ø 60-verrou	PA-45 ø 60-WB	PA-52 ø 60+PZ70	PA-52 ø 60-WB
SK-137	152	152	142	126	126	X	X	X	X	X	X
SK-165	250	250	242	236	236	199	163	168	138	120	
SK-180	306	306	310	294	294	282	214	214	196	190	
SK-205	394	394	402	398	398	359	294	294	270	260	

Attention ! Pour une largeur du volet roulant supérieure à 2 mètres (concerne les divisions dans un caisson partagé) – utiliser ø60. Dans les volets roulants IT2000 il n'est pas possible d'installer un moteur doté d'un mécanisme de montée d'urgence du volet – NHK. La largeur minimale du volet roulant avec moustiquaire utilisant le frein est de 67 cm. Fin d'éviter la déformation de la trappe de visite plus de 160 cm de longueur, il est conseillé d'utiliser des renforts. PZ – anneau d'agrandissement de ø40 à ø50 ou de ø60 à ø70.

Le kit standard comprend

Caisson, joues	Aluminium brut (laquage –sur devis)
Trappe de visite, cornière de finition	argent (01), blanc (02), gris (03), beige (05), gris clair (07), marron foncé (08), marron clair (09), ivoire (16), noir (20), anthracite (23)
Coulisse	argent (01), blanc (02), gris (03), beige (05), gris clair (07), marron foncé (08), marron clair (09), ivoire (16), noir (20), anthracite (23)
Tablier	Tous les coloris PA 39 disponibles (sauf anthracite métallique DB703(24), wooddec turner oak(42)), PA 45 disponibles (sauf wooddec turner oak(42)), PA 52 – sans supplément de prix
Lame finale	argent (01), blanc (02), gris (03), beige (05), gris clair (07), marron foncé (08), marron clair (09), ivoire (16), noir (20), anthracite (23) Plaxage de la lame finale – voir la liste de coloris de films de plaxage et les délais de réalisation sur la couverture (sauf pour la couleur 42 wooddec turner oak)
Enrouleur à sangle/corde	Blanc, marron ou anthracite à la demande du client 5 mc (jusqu'à 240 cm de hauteur, jusqu'à 12 kg)
Perçage des coulisses	Gratuit (à la demande du client)

Suppléments de prix

Caisson	Agrandissement du caisson	5%
Trappe de visite, cornière de finition	Laque : beige foncé (04), vert (13), blanc crème (15), bordeaux (19), olive métallique (26), gris basalte (27)	15%
	Laquée : selon le nuancier RAL	30%
	Plaxage de la trappe – voir la liste de coloris de films de plaxage et les délais de réalisation sur la couverture	5%
Coulisse	Laque : beige foncé (04), vert (13), blanc crème (15), bordeaux (19), olive métallique (26), gris basalte (27)	10%
	Laquée : selon le nuancier RAL	20%
	Plaxage des coulisses (d'un seul côté) – voir la liste de coloris de films de plaxage et les délais de réalisation sur la couverture	5%
	Rallongement des coulisses Laque	18,00€/mc
	Rallongement des coulisses film de plaxage	24,70€/mc
Tablier	PA 39 anthracite métallique DB703 (24), wooddec turner oak (42), PA 45 wooddec turner oak (42)	5%
Lame finale	Laque : beige foncé (04), vert (13), blanc crème (15), bordeaux (19), olive métallique (26), gris basalte (27)	5%
	Laquée : selon le nuancier RAL	10%
	Plaxage des lame finale (seulement couleur 42 wooddec turner oak) *	5%
Enrouleur à sangle 11m	Concerne des volets roulants de plus de 240 cm (blanc ou marron à la demande du client)	7,60€/pièce
Enrouleur à corde 11m	Concerne des volets roulants de plus de 240 cm (blanc ou marron à la demande du client)	12,40€/pièce
UMIT-137, UMIT-137-20	Support de montage IT2000 pour caissons : 137, 137 avec distance 20 mm	4,70€/pièce
UMIT-165, UMIT-165-20	Support de montage IT2000 pour caissons : 165, 165 avec distance 20 mm	5,10€/pièce
UMIT-180, UMIT-180-20	Support de montage IT2000 pour caissons : 180, 180 avec distance 20 mm	5,70€/pièce
UMIT-205, UMIT-205-20	Support de montage IT2000 pour caissons : 205, 205 avec distance 20 mm	5,90€/pièce
PRS-500-SPR	Supplément pour un ressort pour guider le corde de 500 mm	1,10€/pièce
WS-KR	Renfort de la trappe de visite	12,10€/pièce
WN-D	Supplément de prix pour un système d'entraînement commun pour des volets roulants rénovation	47,50€/pièce
Elargissement	Option d'élargissement du caisson	39,40€/pièce

* - Délai de réalisation: 15 jours ouvrables.

Accessoires supplémentaires : p. 6.17, Systèmes d'entraînement : - p. 6.1.

Couleurs 04, 07, 13, 15, 19, 20, 26, 27 et selon le nuancier RAL - délai de réalisation jusqu'à 15 jours ouvrables.

En cas de coloris RAL rarement utilisées, un devis individuel sera fait.

VOLETS ROULANTS RÉNOVATION - IT2000® AVEC MOUSTIQUAIRE TABLIERS ENROULÉS DANS DES CAISSONS ALU DE DIFFÉRENTES TAILLES

Tablier PA-39, PA-45 (aux embouts de guidage de lames) larg. de 0,55 m à 1,80 m, surf. max. 4,5 m²

Taille du caisson (mm)	Hauteur maximale du volet avec caisson (cm)			Hauteur maximale du volet avec caisson (cm)			Hauteur maximale du volet avec caisson (cm)		
		avec verrou automatique (cm)	avec attache-verrou (cm)		avec verrou automatique (cm)	avec attache-verrou (cm)		avec verrou automatique (cm)	avec attache-verrou (cm)
ALUMINIUM	PA-39 ø 40+PZ50	PA-39 ø 40-verrou	PA-39 ø 40-WB	PA-39 ø 60+PZ70	PA-39 ø 60-verrou	PA-39 ø 60-WB	PA-45 ø 60+PZ70	PA-45 ø 60-verrou	PA-45 ø 60-WB
SK-137	X	X	X	X	X	X	X	X	X
SK-165	176	179	144	156	156	121	X	X	X
SK-180	224	228	216	200	200	200	X	X	X
SK-205	250	250	250	250	250	250	250	250	250

Attention ! Pour une largeur du volet roulant supérieure à 2 mètres (concerne les divisions dans un caisson partagé) - utiliser ø60. Dans les volets roulants IT2000 il n'est pas possible d'installer un moteur doté d'un mécanisme de montée d'urgence du volet - NHK. La largeur minimale du volet roulant avec moustiquaire utilisant le frein est de 67 cm. Fin d'éviter la déformation de la trappe de visite plus de 160 cm de longueur, il est conseillé d'utiliser des renforts. PZ – anneau d'agrandissement de ø40 à ø50 ou de ø60 à ø70.

Le kit standard comprend

Caisson, joues	Aluminium brut (laquage –sur devis)
Trappe de visite, cornière de finition	argent (01), blanc (02), gris (03), beige (05), gris clair (07), marron foncé (08), marron clair (09), ivoire (16), noir (20), anthracite (23)
Coulisse	argent (01), blanc (02), gris (03), beige (05), gris clair (07), marron foncé (08), marron clair (09), ivoire (16), noir (20), anthracite (23)
Tablier	Tous les coloris PA 39 disponibles (sauf anthracite métallique DB703 (24), wooddec turner oak(42)), PA 45 disponibles (sauf wooddec turner oak(42)) – sans supplément de prix
Lame finale	argent (01), blanc (02), gris (03), beige (05), gris clair (07), marron foncé (08), marron clair (09), ivoire (16), noir (20), anthracite (23) Plaxage de la lame finale – voir la liste de coloris de films de plaxage et les délais de réalisation sur la couverture (sauf pour la couleur 42 wooddec turner oak)
Enrouleur à sangle/corde	Blanc, marron ou anthracite à la demande du client 5 mc (jusqu'à 240 cm de hauteur, jusqu'à 12 kg)
Perçage des coulisses	Gratuit (à la demande du client)

Suppléments de prix

Caisson	Agrandissement du caisson	5%
Trappe de visite, cornière de finition	Laque : beige foncé (04), vert (13), blanc crème (15), bordeaux (19), olive métallique (26), gris basalte (27)	15%
	Laquée : selon le nuancier RAL	30%
	Plaxage de la trappe – voir la liste de coloris de films de plaxage et les délais de réalisation sur la couverture	5%
Coulisse	Laque : beige foncé (04), vert (13), blanc crème (15), bordeaux (19), olive métallique (26), gris basalte (27)	10%
	Laquée : selon le nuancier RAL	20%
	Plaxage des coulisses (d'un seul côté) – voir la liste de coloris de films de plaxage et les délais de réalisation sur la couverture	5%
	Rallongement des coulisses Laque	18,00€/mc
	Rallongement des coulisses film de plaxage	24,70€/mc
Tablier	PA 39 anthracite métallique DB703 (24), wooddec turner oak (42), PA 45 wooddec turner oak (42)	5%
Lame finale	Laque : beige foncé (04), vert (13), blanc crème (15), bordeaux (19), olive métallique (26), gris basalte (27)	5%
	Laquée : selon le nuancier RAL	10%
	Plaxage des lame finale (seulement couleur 42 wooddec turner oak) *	5%
Enrouleur à sangle 11m	Concerne des volets roulants de plus de 240 cm (blanc ou marron à la demande du client)	7,60€/pièce
Enrouleur à corde 11m	Concerne des volets roulants de plus de 240 cm (blanc ou marron à la demande du client)	12,40€/pièce
UMIT-137, UMIT-137-20	Support de montage IT2000 pour caissons : 137, 137 avec distance 20 mm	4,70€/pièce
UMIT-165, UMIT-165-20	Support de montage IT2000 pour caissons : 165, 165 avec distance 20 mm	5,10€/pièce
UMIT-180, UMIT-180-20	Support de montage IT2000 pour caissons : 180, 180 avec distance 20 mm	5,70€/pièce
UMIT-205, UMIT-205-20	Support de montage IT2000 pour caissons : 205, 205 avec distance 20 mm	5,90€/pièce
WS-KR	Renfort de la trappe de visite	12,10€/pièce
Moustiquaire	Filet en coloris : gris (03), noir (20)	95,00€/pièce
	Lame finale en coloris : argent (01), blanc (02), gris (03), beige (05), gris clair (07), marron foncé (08), marron (09), ivoire (16), noir (20), anthracite (23)	
Lame finale de la moustiquaire (supplément de prix par moustiquaire)	Laquée : beige foncé (04), vert (13), blanc crème (15), bordeaux (19), olive métallique (26), gris basalte (27)	5%
	Laquée : selon le nuancier RAL	10%
PRS-500-SPR	Supplément pour un ressort pour guider le corde de 500 mm	1,10€/pièce
WN-D	Supplément de prix pour un système d'entraînement commun pour des volets roulants rénovation	47,50€/pièce
Elargissement	Option d'élargissement du caisson	39,40€/pièce

* - Délai de réalisation: 15 jours ouvrables.

Accessoires supplémentaires : p. 6.17, Systèmes d'entraînement : - p. 6.1.

Couleurs 04, 07, 13, 15, 19, 20, 26, 27 et selon le nuancier RAL - délai de réalisation jusqu'à 15 jours ouvrables.

En cas de couleurs RAL rarement utilisées, un devis individuel sera fait.

PROPOSITIONS DES MANIERES DE MENSURATION ET DE MONTAGE DE VOLETS ROULANTS IT2000®

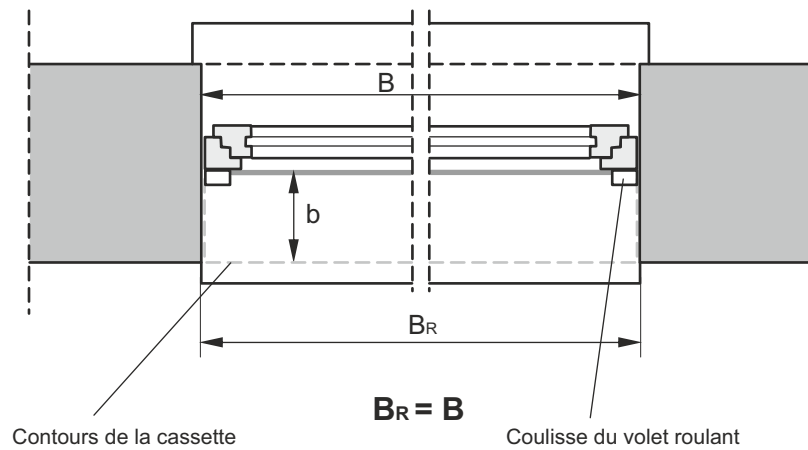
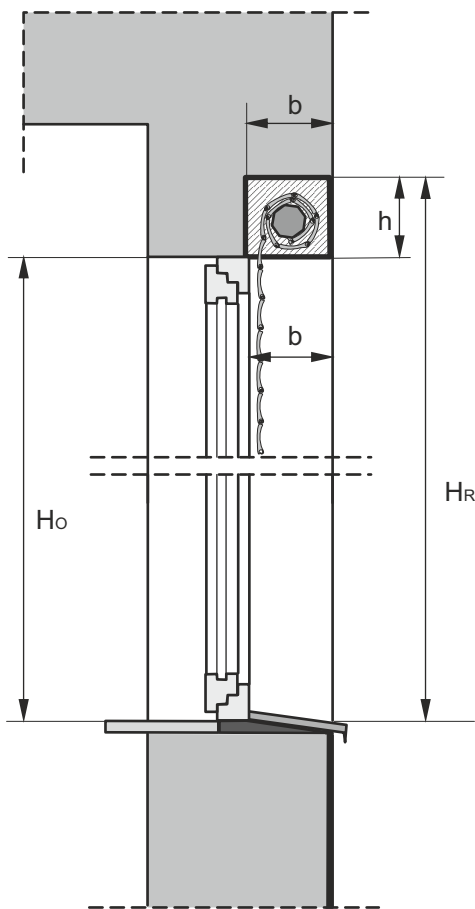

- H_R - hauteur du VR
- H_O - hauteur de la fenêtre
- B_R - largeur du VR
- B - largeur de la fenêtre
- h - hauteur du caisson
- b - profondeur du caisson
- b_1 - largeur minimale de la baie pour le caisson
- h_1 - largeur minimale de la baie pour le caisson

Volet roulant IT2000®

Volet roulant IT2000® avec moustiquaire

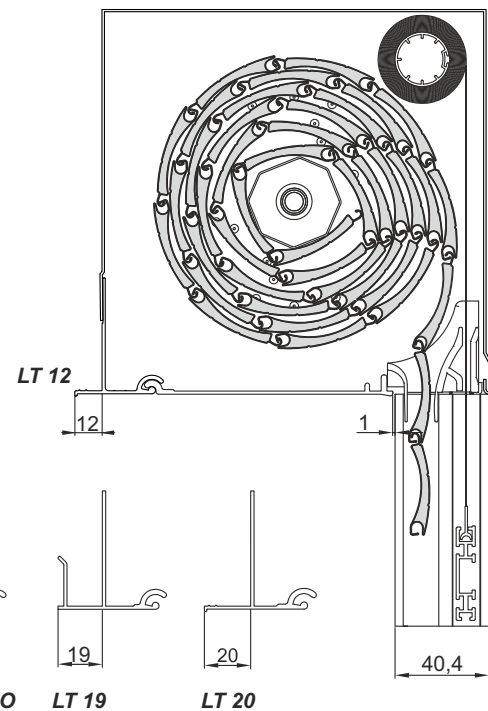
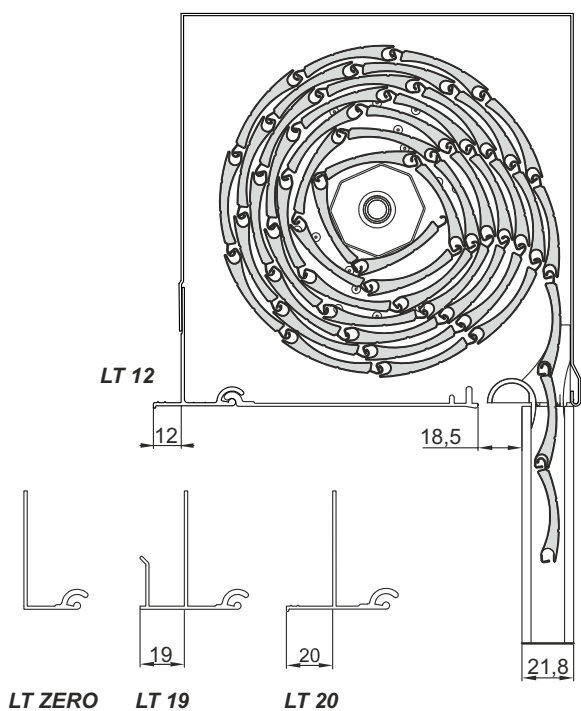

COULISSES POUR VOILETS ROULANTS RÉNOVATION

COULISSES POUR VOILETS ROULANTS RÉNOVATION

COULISSE POUR VOILETS ROULANTS RÉNOVATION AVEC MOUSTIQUAIRE

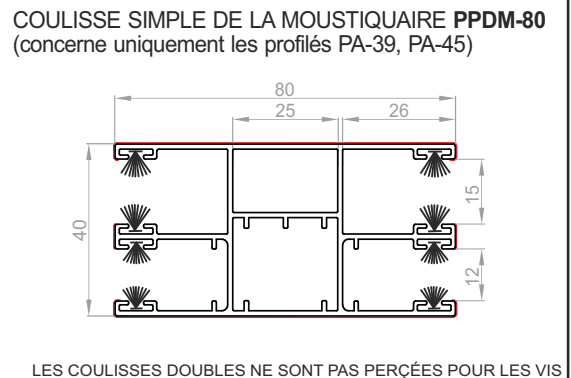
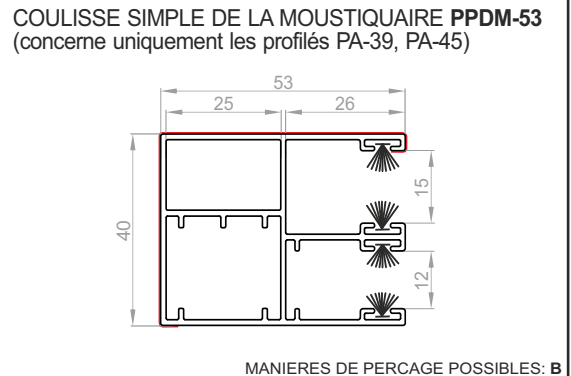
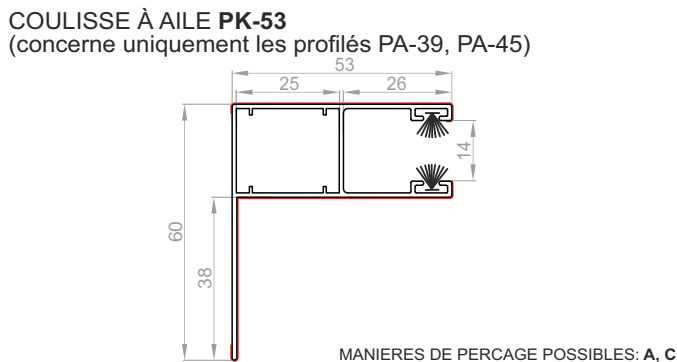
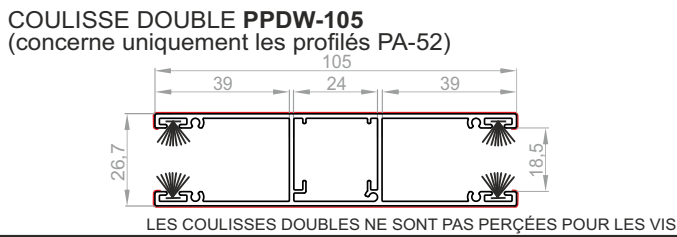
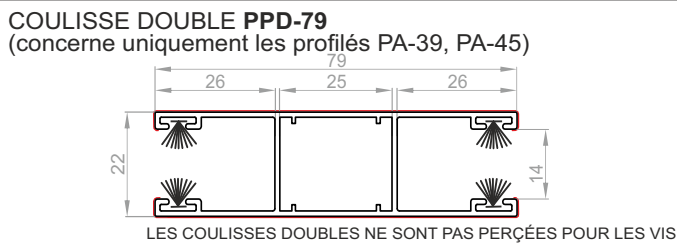
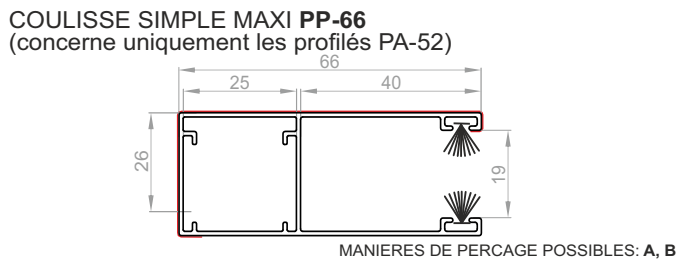
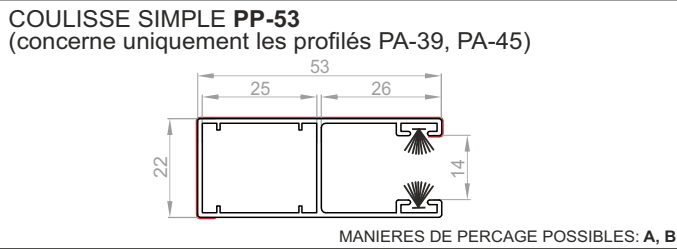

— - possibilité de placage

La largeur du profilé avec les bouchons de guidage de lames est égale à : la distance entre les coulisses mesurée dans les canaux des coulisses moins 1 cm.

MANIÈRE DE PERCER LES TROUS POUR LES VIS DANS LE COULISSES

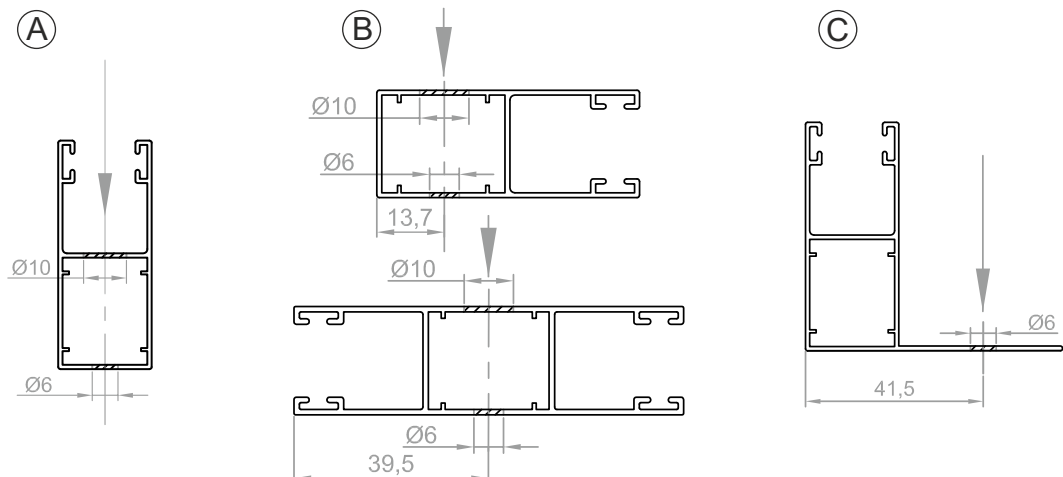



ACCESSOIRES POUR VOLETS ROULANTS COFFRE TUNNEL



BON DE COMMANDE DE VOLETS ROULANTS COFFRE-TUNNEL

N°: _____ du: _____

/cachet du client/

Date de livraison:

Adresse de livraison (si autre que celle du client):

**ATTENTION ! Les Conditions
générales de vente et de livraison (p. 1)
font partie intégrante
de la présente commande**

N°	COFFRE TUNNEL*		EQUIPEMENT DU CARISSON ET SYSTEME D'ENTRAÎNEMENT			TABLIER				COULISSE			TRAPPE DE VISITE			TRAVERSE UNIVERSELLE		PROFILÉ DE MONTAGE			
	Type	longueur [cm]	pièces	type	moteur	longueur du tube [cm]	type	coloris du tablier	Largeur du tablier avec les embouts de guidage de lames (cm)	Hauteur du tablier incluant la lamme finale	coloris de la lame finale	pièces	type	longueur [cm]	Type	longueur [cm]	pièces	type et coloris	longueur [cm]	pièces	
1																					
2																					
3																					
4																					
5																					
6																					
7																					
8																					
9																					
10																					

Éléments supplémentaires : Verrous, targettes, inverseurs etc.

Avant de commencer à remplir le formulaire, veuillez lire la notice explicative. Les réclamations résultant des erreurs dans les contenus du bon de commande ne seront pas prises en compte. J'atteste transmettre mes données personnelles en tant que personne physique à des fins liées à la réalisation de la commande sur la base d'une acceptation de traitement de données personnelles conformément au Règlement du Parlement européen et du Conseil (UE) 2016/679 du 27 avril 2016. L'envoi du bon de commande vaut l'acceptation des Conditions Générales de Vente et de Livraison PORTOS TR7 disponibles avec la Grille Tarifaire ou à l'adresse https://portosrolety.pl/download/ogolnewarunki_pl.pdf

* - produit disponible jusqu'à l'épuisement des stocks

NOTICE EXPLICATIVE AU BON DE COMMANDE DE VOLETS ROULANTS COFFRE-TUNNEL

1	2	3	4	5	6	7	8	9	10	11	12	13	14	15	16	17	18							
COFFRE TUNNEL *		EQUIPEMENT DU CAISSON ET SYSTEME D'ENTRAÎNEMENT																						
N°	longueur [cm]	pièces	type	moteur	longueur du tube [cm]	pièces	type	coloris du tablier	largeur du tablier avec les embouts de guidage de lames (cm)	Hauteur du tablier incluant la lame finale	coloris de la lame finale	pièces	type	longueur [cm]	coloris	COULISSE		TRAPPE DE VISITE		TRAVERSE UNIVERSELLE		PROFILÉ DE MONTAGE		
																	longueur [cm]	pièces	type	longueur [cm]	pièces	type et coloris	longueur [cm]	pièces

COLONNES:

1. Type de caisson au choix : **RKS-2425** (240 mm x 250 mm), **RKS-3030** (300 mm x 300 mm), **RKS-3025** (300 mm x 250 mm) – jusqu'à l'épuisement des stocks.
2. Długość podana w **centymetrach**.
3. Type d'équipement au choix : **UZB-6** (enrouleur 6 m pour VR d'une hauteur max. 250 cm), **UZB-12** (enrouleur 12 m pour VR d'une hauteur supérieure à 250 cm), **UZB-N** (enrouleur apparent 6m) ou **UZB-E** (encastré sous le moteur)
4. En cas de volets roulants avec le système d'entraînement UZB-E, indiquer le symbole du moteur, voir p. 6.1 - 6.15
5. Longueur du tube d'enroulement indiquée en centimètres (notice de mensuration p. 5.4)
6. Type de tablier au choix : **PA-39**, **PA-45**, **PA-52**.
7. Coloris du tablier : référence de la couleur du profilé **PA-39**, **PA-45**, **PA-52** selon le nuancier – voir la couverture.
8. Largeur du tablier avec les embouts de guidage de lames indiquée en centimètres (notice de mensuration p. 5.4)
9. Hauteur du tablier avec la lame finale indiquée en centimètres (notice de mensuration p. 5.4)
10. Coloris de la lame finale: **02** - blanc, **08** – marron foncé, **09** - marron, **03** - gris, **05** - beige, **01** - argent, **16** - ivoire, **23** – anthracite (standard, sans supplément de prix)
D'autres coloris des lames proches de la couleur du tablier doivent être indiqués avec la référence de la couleur du profilé ou selon le nuancier RAL.
La lame finale est également disponible en version plaxée (liste de coloris – voir la couverture)
11. Type de coulisse au choix **PP28-S**, **PP28-L**, **PPD32-S**, **PPD32-L**, **PP43-S**, **PP43-L**, **PP53-L**, **PP53-OK**, **PP66-L**, **RK 16**, **RK 18 M**, **PPCV40-B**, **PPCV40-D** d'après les figures p. 5.5 et la GRILLE TARIFAIRE des volets roulants coffre tunnel. 5.9.
12. Indiquer la longueur de la coulisse en **centimètres** (notice de mensuration - p. 5.3).
13. Coloris de la coulisse (pour les coulisses en alu) : **02** - blanc, **08** – marron foncé, **09** - marron, **03** - gris, **05** - beige, **01** - argent, **16** - ivoire, **23** – anthracite ou couleur de la laque selon le nuancier RAL.
Pour les coulisses PVC et alu **PP53-OK**, voir les coloris des films de plaxage et des coulisses en PVC dans le nuancier sur la couverture.
14. Trappe de visite au choix **KR160** (160 mm, pour caisson 240x250), **KR195 FLEX** (195 mm, pour caissons 300x300 et 300x250), **KRA 160** (KR 160+adaptateur), **KRA 195** (KR 195 FLEX+adaptateur)
15. Indiquer la longueur de la trappe de visite en centimètres. En cas de **KRA 160 - KRA 195**, la longueur indiquée constituera, avec l'adaptateur, la longueur totale.
16. Type – coloris de la traverse universelle **TU-x** ou **TUS-x** (traverse avec joint-brosse), indiquer à la case **x** le coloris choisi : **02** - blanc, **09** - marron
Compte tenu des modifications fréquentes et de la mise en place de nouveaux types de profilés de fenêtres, avant de passer la première commande, veuillez vérifier (en commandant un échantillon) s'il est possible de monter une traverse sur le profilé de fenêtre donné.
17. La longueur de la traverse est indiquée en **centimètres**.
18. Le profilé de montage de la trappe de visite est indiqué en **centimètres** (seulement en cas de montage de trappe de visite dans le caisson BECK & HEUN).

CONSEILS POUR LA MENSURATION ET LE MONTAGE DE VOIETS ROULANTS COFFRE TUNNEL

A) Préparation de la baie de fenêtre, prise de mesures et montage du caisson

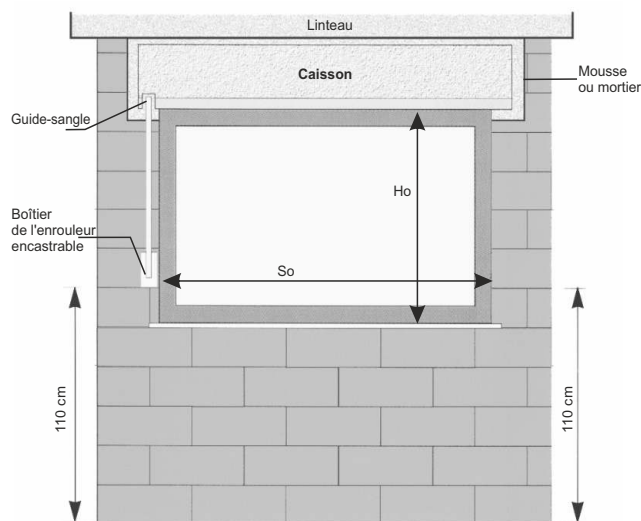

La baie de fenêtre destinée à y installer le volet roulant coffre-tunnel doit être préparée en forme rappelant la lettre „T”.

LONGUEUR DU CAISSON		
TYPE D'ENTRAÎNEMENT	CÔTÉ DE L'EMPLACEMENT DE L'ENTRAÎNEMENT CONNU	CÔTÉ DE L'EMPLACEMENT DE L'ENTRAÎNEMENT INCONNU
SANGLE	So + 18 cm	So + 20 cm
MOTEUR	So + 16 cm	

Fixer le caisson en utilisant du mortier ou de la mousse de montage, en le faisant affleurer le mur interne et en vérifiant qu'il est bien horizontal. Lorsqu'on connaît le côté de l'emplacement du

système d'entraînement et le guide-sangle est monté dans le coffre, placer précisément sous le guide-sangle le boîtier en plastique de l'enrouleur à encastrer (le guide-sangle et le boîtier de l'enrouleur, puis aussi la poulie doivent être bien alignés, de manière à ce que la bande d'entraînement passe verticalement, le long du mur). Le boîtier de l'enrouleur est en général monté à la hauteur de 110 cm par rapport au sol.

Attention: Le caisson n'est pas un élément porteur, le linteau doit donc être plus long en conséquence.

B) Coulisse

En règle générale, pour les fenêtres en PVC on installe des coulisses en PVC et pour les fenêtres en bois – des coulisses en alu.

Longueur de la coulisse PVC (sans tulipe) = hauteur de la fenêtre. Longueur de la coulisse en alu = hauteur de la fenêtre calculée à partir de la feuillure pour la pose de l'appui de fenêtre + 4 cm.

La coulisse en alu dans sa section haute en saillie par rapport au châssis de fenêtre doit être entaillée et façonnée en forme d'un entonnoir remplaçant la tulipe.

Indices de montage:

1. Les coulisses doivent être montées sur les fenêtres avant d'être encastrées.
2. Avant de monter les coulisses en alu sur des fenêtres en bois, s'assurer que le tablier du volet roulant dépasse bien le regingot, si nécessaire, monter les coulisses avec cales de distance.
3. Les fenêtres avec les coulisses doivent être encastrées de manière à ce que les tulipes des coulisses en PVC ou les coulisses en alu s'appuient sur les cornières de finition extérieures à l'intérieur du caisson.
4. Veiller à disposer les coulisses de manière à ce que la largeur de la face intérieure du bâti de fenêtre, après l'application de l'enduit, permette d'insérer le tablier du volet roulant dans les canaux prévus pour les coulisses.

C. Trappe de visite et traverse

La trappe de visite est montée, du côté intérieur de la pièce, avec des vis sur la cornière intérieure de finition du caisson. En cas de montage de la trappe sur le caisson, ne pas oublier de monter préalablement, en plus, un profilé de montage sur la cornière intérieure de finition (voir fig. 1).

Fig. 1

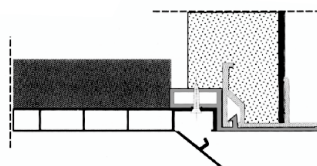

La fixation de la trappe de visite sur le châssis de fenêtre s'effectue avec la traverse universelle (voir la grille tarifaire dans le système de volets roulants coffre tunnel) ou avec des profilés de montage spéciaux (offerts par tout fabricant de profilés de fenêtres).

Pour calculer la longueur de la traverse universelle, soustraire de la largeur de la fenêtre le double de la largeur de la coulisse (p. 5.5).

Sur les extrémités de la trappe de visite découpée sur mesure, on monte les adaptateurs (droit et gauche) qui sera plus tard partiellement recouvert (de maçonnerie) - voir fig.2). L'adaptateur permet d'ouvrir simplement la trappe de visite et grâce à son encastrement intégral, il est quasiment invisible et forme avec la trappe de visite un ensemble harmonieux et esthétique.

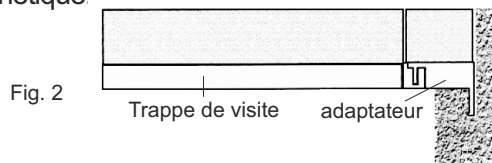

Les traverses ne sont pas utilisées en cas de choix de coulisses en aluminium sans cales de distance. Compte tenu des modifications fréquentes et de la mise en place de nouveaux types de profilés de fenêtres, avant de passer la première commande, veuillez vérifier (en commandant un échantillon) s'il est possible de monter une traverse sur le profilé de fenêtre donné.

En cas de fenêtre en bois, il est conseillé de réaliser, dans le châssis supérieur de la fenêtre, à 1 cm du bord supérieur, une fraise à la coupe rectangulaire (1 cm x 1 cm) qui servira de profilé de montage pour la trappe de visite. S'il n'est pas possible de faire cette fraise, monter un profilé en aluminium sur le châssis supérieur de la fenêtre.

Attention:

En fonction du type de profilé de montage, encastrez la fenêtre de manière à ce que:

1. le bord supérieur de la fenêtre et le côté bas de la cornière intérieure de finition du caisson soient sur le même plan (le profilé de montage est conçu de manière à ce que la trappe soit placée sur le châssis de fenêtre et le profilé l'appuie par le haut)
2. le châssis de fenêtre rentre avec la coulisse à 1 cm dans le caisson (le profilé de montage est enfoncé par le haut dans le châssis de fenêtre, mais le canal de maintien de la trappe est baissé d'1 cm par rapport au bord supérieur de la fenêtre)
3. le châssis de fenêtre rentre avec la coulisse à 2 cm dans le caisson (en cas de fraise dans le châssis de fenêtre en bois).

D. Tablier

Pour définir la largeur totale du tablier (qui comporte déjà des embouts de guidage de lames) en ne connaissant que la largeur de la fenêtre, en fonction des coulisses utilisées, soustraire la valeur "x" centimètres de la largeur de la fenêtre en partant du principe que les coulisses seront montées au niveau du bord de la fenêtre (c'est-à-dire tout comme lors du montage des coulisses dans un volet roulant traditionnel).

Pour définir la hauteur totale du tablier, ajouter environ 15 cm à la hauteur de la fenêtre.

La hauteur effective du tablier peut différer légèrement de la hauteur indiquée sur le bon de commande car elle dépend de la valeur multipliée de la hauteur du profilé utilisé.

	Coulisses PVC RK 16; RK 18 M	Coulisses PVC PPCV-40	Coulisses ALU PP53, PP66	Coulisses ALU PP28, PP43	Coulisses ALU PPD32
"x"	7,6 cm	3,0 cm	6,2 cm	1,4 cm	0,8 cm

E. Equipement du caisson et système d'entraînement.

La manière de choisir la longueur appropriée du tube d'enroulement dans un coffre tunnel dépend du type d'entraînement, du fabricant de caisson et de la longueur du caisson. **La longueur du tube d'enroulement est calculée de manière suivante:**

FABRICANT Type de longueur TYPE D'ENTRAÎNEMENT	PORTOS (BECK&HEUN)*		AUTRES	
	longueur ext. du caisson moins (...)	longueur int. du caisson moins (...)	longueur ext. du caisson moins (...)	longueur int. du caisson moins (...)
Entraînement manuel jusqu'à 6 m	14 cm	11 cm	(11 cm + (2 x épaisseur de la joue))	11 cm
Entraînement manuel jusqu'à 12 m	14 cm	11 cm	(11 cm + (2 x épaisseur de la joue))	11 cm
Entraînement électrique	12,5 cm	9,5 cm	(9,5 cm + (2 x épaisseur de la joue))	9,5 cm

TABLIERS ENROULÉS DANS DES COFFRES (TUNNEL) DE DIFFÉRENTES TAILLES*

Type de caisson	Taille du caisson	Hauteur maximale du tablier dans le caisson			Larg. max.	Surface max.
		PA 39	PA 45	PA 52		
RKS-2425	240 x 250	257 cm	207 cm	185 cm	250 cm	6,5 m ²
RKS-3025	300 x 250	374 cm	306 cm	260 cm	300 cm	6,5 m ²
RKS-3030	300 x 300	468 cm	391 cm	350 cm	370 cm	8 m ²

* - caissons BECK&HEUN jusqu'à l'épuisement des stocks.

ÉLÉMENTS des volets roulants dans le système coffre tunnel

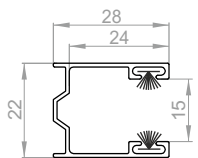
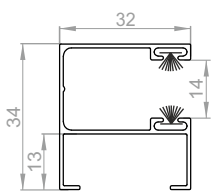
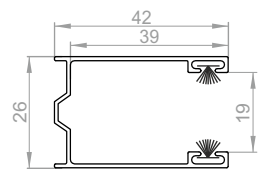
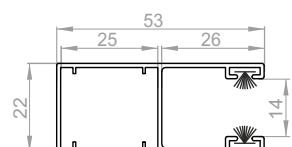
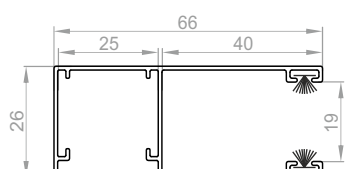
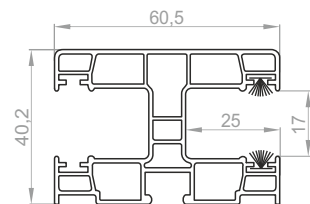
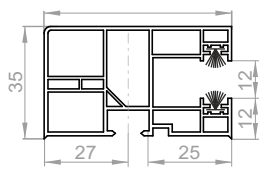
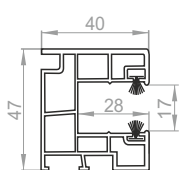
Symbole	Type	Nom	Figure
K-PP28-S K-PP28-L	PP28-S PP28-L	Coulisse ALU 28 simple sans tulipe - brute Coulisse ALU 28 simple sans tulipe - laquée Pour les profilés: PA-39, PA-45	
K-PPD32-S K-PPD32-L	PPD32-S PPD32-L	Coulisse ALU 32 simple avec distance sans tulipe - brute Coulisse ALU 32 simple avec distance sans tulipe - laquée Pour les profilés: PA-39, PA-45	
K-PP43-L	PP43-L	Coulisse ALU 43 simple sans tulipe - laquée Pour les profilés: PA-52	
K-PP53-L	PP53-L	Coulisse ALU 53 simple sans tulipe - laquée Pour les profilés: PA-39, PA-45	
K-PP66-S K-PP66-L	PP66-00 PP66-L	Coulisse ALU 66 simple sans tulipe - brute Coulisse ALU 66 simple sans tulipe - laquée Pour les profilés: PA-52	
RK 18 M-B RK 18 M-D	RK 18 M-B RK 18 M-D	Coulisse PVC 60 maxi sans tulipe, blanche Coulisse PVC 60 maxi sans tulipe, plaxée Pour les profilés: PA-52	
RK 16 - B RK 16 - D	RK 16 - B RK 16 - D	Coulisse PVC 60 maxi avec tulipe, blanche Coulisse PVC 60 maxi avec tulipe, plaxée Pour les profilés: PA-39, PA-45	
K-PPCV40-B K-PPCV40-D	PPCV40-B PPCV40-D	Coulisse PVC 40 maxi avec tulipe, blanche Coulisse PVC 40 maxi avec tulipe, plaxée Pour les profilés: PA-52	

ÉLÉMENTS des volets roulants dans le système coffre tunnel

Symbole	Type	Nom	Figure
K-KR160 FLEX	KR160	Trappe de visite universelle 160 mm (pour caisson 240x250)	
K-KR195 FLEX	KR195	Trappe de visite universelle 195 mm (pour caisson 300x300)	
K-AKR 160 FLEX	KRA 160	Adaptateur de la trappe de visite 160	
K-AKR 195 FLEX	KRA 195	Adaptateur de la trappe de visite 195	
K-PM	PM	Profilé de montage de la trappe de visite (uniquement pour le caisson BECK & HUEN)	
K-TU	TU	Traverse universelle	
K-STU	TUS	Joint-brosse de la traverse	
K-SW-60	UZB-6 UZB-12 UZB-N UZB-E	Tube d'enroulement 8-k 60 mm x 0,6 mm	
K-ULP	UZB-6 UZB-12 UZB-N	Attache plate du roulement	
K-ULK35	UZB-6 UZB-12 UZB-N UZB-E	Attache angulaire du roulement moyenne (35 mm)	
K-ULK90	---	Attache angulaire du roulement longue (90 mm)	

ÉLÉMENTS des volets roulants dans le système coffre tunnel

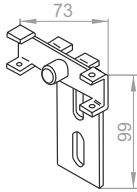
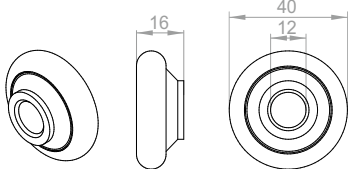
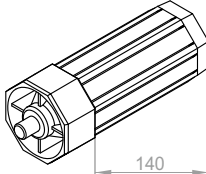
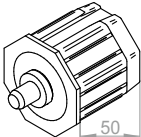
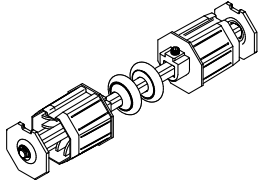
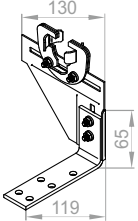
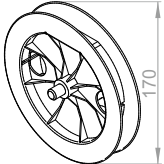
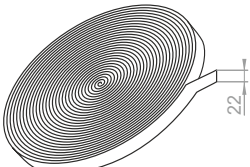
Symbole	Type	Nom	Figure
K-US	UZH-E	Attache du moteur	
K-L40	UZH-6 UZH-12 UZH-N UZH-E	Roulement 40/12,3	
K-OBS-60-PVC	UZH-12	Embout pour tube 60 avec tige 14 cm	
K-OBS-60-RKS	UZH-6 UZH-E UZH-N	Embout pour tube 60 avec tige 4 cm	
K-OBS-PD	----	Embout double pour tube 60 avec 1 roulement	
K-EP	----	Élément de division pour 2 roulements	
K-KNO-17	UZH-6 UZH-12 UZH-N	Poulie avec embout et tige 17 cm	
K-TS22 K-TS22/BR	UZH-6 UZH-12 UZH-N	Sangle 22 mm grise Sangle 22 mm marron	

ÉLÉMENTS des volets roulants dans le système coffre tunnel

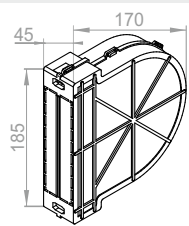
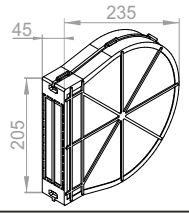
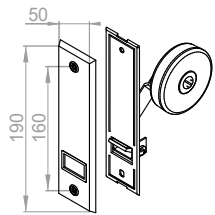
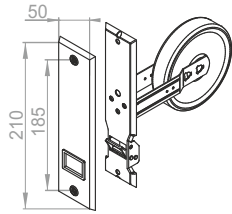
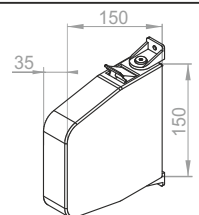
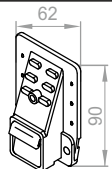
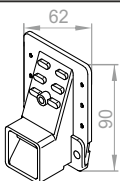
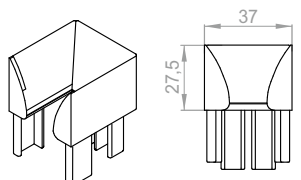
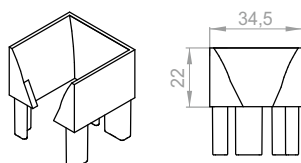
Symbole	Type	Nom	Figure
K-POZ-6M	UZB-6	Boîtier d'enrouleur à encastrer 6 m	
K-POZ-12M	UZB-12	Boîtier d'enrouleur à encastrer 12 m	
K-ZP-6M	UZB-6	Enrouleur à encastrer 6 m - mécanisme avec couvercle (cache)	
K-ZP-12M	UZB-12	Enrouleur à encastrer 12 m - mécanisme avec couvercle (cache)	
K-ZN-6M	UZB-N	Enrouleur en saillie 6 m	
K-PT23	UZB-6 UZB-12	Guide-sangle plat 23 mm avec joint brosse	
K-PT35	----	Guide-sangle 35 mm avec joint brosse	
K-SPM-PCV	PPCVM-B PPCVM-D	Tulipe pour coulisse PPCV 40	
K-SP-PCV	PPCV-B PPCV-D	Tulipe pour coulisse RK 16	

GRILLE TARIFAIRE de volets roulants coffre-tunnel

ÉQUIPEMENT DU CAISSON ET SYSTÈME D'ENTRAÎNEMENT (attaches, roulements, embout, poulie avec embout ou attache d moteur, tube ø60, enrrouleur à encastrer - avec la sangle et le guide sangle dans le lot)			
Type	Nom	Unité	Prix
UZB-6	Équipement avec entraînement manuel jusqu'à 6 m avec enrrouleur à encastrer (1 attache du roulement plate ; 1 attache du roulement angulaire 35 mm, . 2 roulements 40/12,3 ; 1 embout pour tube ø 60, 4cm de long.; 1 poulie ø 17cm avec embout et tige; 1 enrrouleur à encastrer 6 m-kit avec sangle (hauteur max. du VR 250 cm) ; 1 guide-sangle ; tube ø60 – longueur selon la commande.)**	Kit	(4,25 € x longueur du tube) + 26,50 €
UZB-N	Équipement avec entraînement manuel jusqu'à 6 m avec enrrouleur en saillie (1 attache du roulement plate ; 1 attache du roulement angulaire 35 mm, . 2 roulements 40/12,3 ; 1 embout pour tube ø60, 4cm de long.; 1 poulie ø 17cm avec embout et tige; 1 enrrouleur en saillie 6 m-kit avec sangle (hauteur max. du VR 250 cm) ; 1 guide-sangle ; tube ø60 – longueur selon la commande.)**	Kit	(4,25 € x longueur du tube) + 38,30 €
UZB-12	Équipement avec entraînement manuel jusqu'à 12 m avec enrrouleur à encastrer (le même équipement que ci-avant, mais : enrrouleur à encastrer 12 m (pour VR de 250 cm de haut.) et embout pour tube ø60 – 14 cm de long.)**	Kit	(4,25 € x longueur du tube) + 35,20 €
UZB-E	Équipement pour entraînement électrique (1 attache du moteur; 1 attache du roulement angulaire 35 mm; 1 roulement 40/12,3; 1 embout pour tube ø60 – 4 cm de long.; tube ø60; sans entraînement électrique)**	Kit	(4,25 € x longueur du tube) + 28,60 €
PZ 60/70	Anneau d'agrandissement pour tube ø60	Kit	1,00 €
TABLIER			
Profilé avec embouts de guidage de lames, lame finale en coloris: argent, blanc, gris, beige, marron foncé, marron, ivoire, anthracite, ou plaxée - avec joint en caoutchouc, 2 tampons, attaches en acier			
Type	Nom	Unité	Prix
PA-39	Profilé PA 39 (21 coloris sans supplément de prix) *****	m2	64,80 €
PA-39	Profilé PA 39 couleur anthracite métallique DB703 (24) *****	m2	71,40 €
PA-39	Profilé PA 39 couleur Woodec Turner-Eiche (42) *****	m2	72,70 €
PA-45	Profilé PA 45 (19 coloris sans supplément de prix) *****	m2	73,20 €
PA-45	Profilé PA 45 couleur Woodec Turner-Eiche (42) *****	m2	80,20 €
PA-52	Profilé PA 52 (13 coloris sans supplément de prix) *****	m2	82,40 €
COULISSE (ALU avec brosse ou PVC avec brosse et 2 tulipes)			
Type	Nom	Unité	Prix
PP28-L	Coulisse ALU 28 simple – laquée (Couleurs 01, 02, 03, 08, 09, 23)	mc	12,80 €
PPD32-S	Coulisse ALU 32 simple avec cale de distance sans tulipe - brute****	mc	7,00 €
PPD32-L	Coulisse ALU 32 simple avec cale de distance – laquée****	mc	devis personnalisé
PP43-S	Coulisse ALU 43 simple - brute	mc	6,10 €
PP43-L	Coulisse ALU 43 simple – laquée (Couleurs 02, 08, 09, 23)	mc	16,10 €
PP53-L	Coulisse ALU 53 simple – laquée*	mc	18,00 €
PP53-OK	Coulisse ALU 53 simple – plaxée (seulement du côté extérieur)	mc	24,70 €
PP66-L	Coulisse ALU 66 simple – laquée*	mc	30,30 €
PPCV40-B	Coulisse PVC 40 avec tulipe, blanche	mc	14,50 €
PPCV40-D	Coulisse PVC 40 avec tulipe, plaxée***	mc	22,10 €
RK 16-B	Coulisse PVC 60 avec tulipe, blanche	mc	11,70 €
RK 16-D	Coulisse PVC 60 avec tulipe, plaxée***	mc	18,60 €
RK 18 M-B	Coulisse PVC 60 "maxi", blanche	mc	14,40 €
RK 18 M-D	Coulisse PVC 60 "maxi", plaxée***	mc	23,80 €
TRAPPE DE VISITE (élément en PVC avec isolation ALU-FLEX permettant de refermer le volet roulant coffre-tunnel du côté intérieur de la pièce)			
Type	Nom	Unité	Prix
KR 160 FLEX	Trappe de visite universelle 160 mm (pour caisson 240 x 250)	mc	32,50 €
KRA 160 FLEX	Trappe de visite universelle 160 mm avec adaptateur (pour caisson 240 x 250)	mc	38,80 €
KR 195 FLEX	Trappe de visite universelle 195 mm (pour caisson 300 x 300 et 300 x 250)	mc	35,40 €
KRA 195 FLEX	Trappe de visite universelle 195 mm avec adaptateur (pour caisson 300 x 300)	mc	41,70 €
PM	Profilé de montage de la trappe de visite (uniquement pour le caisson B+H)	mc	7,40 €
TU	Traverse universelle	mc	9,90 €
TUS	Traverse universelle avec joint brosse	mc	10,10 €

Soustraire des prix indiqués le montant du rabais accordé.
Ajouter la TVA aux prix indiqués.

(*) - Le laquage concerne les couleurs standard, soit : argent(01), blanc(02), gris(03), beige(05), gris clair (07), marron foncé(08), marron(09), ivoire(16), noir (20), anthracite(23).

(**) - Le tube est compté comme élément d'équipement uniquement si sa longueur est indiquée sur le bon de commande.

(***) - Plaxage : (10) anthracite lisse, (12) anthracite, (22) acajou, (30) noyer, (34) chêne des marais, (48) chêne d'or, (54) winchester – délai de réalisation : 7 jours ouvrables, d'autres couleurs : 15 jours ouvrables.

(****) - produit disponible jusqu'à l'épuisement des stocks.

(*****) - La plus petite unité de mesure pour les tabliers PA-39, PA-45 complets est 1m2. La plus petite unité de mesure pour les tabliers PA-52 complets est 2m2. Les prix ne concernent pas les lames isolées avec des embouts de guidage montés. Merci de contacter le service de vente pour le devis.



GRILLE TARIFAIRE DES SYSTÈMES D'ENTRAÎNEMENT ET DES ÉLÉMENTS SUPPLÉMENTAIRES SUPPLÉMENTS DE PRIX DE VOLETS ROULANTS

GRILLE TARIFAIRE DES SYSTÈMES D'ENTRAÎNEMENT ET D'ÉLÉMENTS DE COMMANDE

EXALUS HOME

SYSTÈME DE MAISON INTELLIGENTE

www.tr7.pl

INDEX	NOM D'ARTICLE	PRIX
SYSTÈMES D'ENTRAÎNEMENT RADIO		
- SSR-BIDI 40/10	- Système d'entraînement radio EXALUS HOME P&P 40/10 *	131,20 €
- SSR-BIDI 60/10	- Système d'entraînement radio EXALUS HOME P&P 60/10 *	133,90 €
- SSR-BIDI 60/20	- Système d'entraînement radio EXALUS HOME P&P 60/20 *	136,70 €
ÉLÉMENTS DE COMMANDE		
- TR7	- Unité centrale - manager d'une maison intelligente	349,90 €
EMETTEURS RADIO		
- PX-BIDI	- Télécommande 1-canal (1 W)	49,40 €
- NX-BIDI	- Télécommande 12-canaux (1W)	51,70 €
- NX-BIDI PRO	- Télécommande 16-canaux + minuterie *** NOUVEAUTÉ	109,00 €
- RNP-21	- Récepteur radio pour boîte (230 V)	56,30 €
- RNP-22	- Émetteur radio pour boîte (alimentation par pile)	51,70 €
- DEL-1	- Gestionnaire des scénarios 2 –canaux avec un détecteur de température (blanc) **	70,30 €
- 12DEL-1	- Gestionnaire des scénarios 2 –canaux avec un détecteur de température (noir) **	70,30 €
- DEL-2	- Gestionnaire des scénarios 4 –canaux avec un détecteur de température (blanc) **	77,10 €
- 12DEL-2	- Gestionnaire des scénarios 4 –canaux avec un détecteur de température (noir) **	77,10 €
RÉCEPTEURS/COMMANDES POUR BOÎTE		
- EX-BIDI	- Commande radio (des VR) à encastrer	64,90 €
- ROP-21	- Récepteur radio 1-canal pour boîte	75,20 €
- ROP-22	- Récepteur radio 2-canaux pour boîte	77,50 €
- RDP-21	- Gradateur radio	79,20 €
- REP-21	- Retransmetteur de signal radio	74,10 €
- ROB-21	- Récepteur radio de la porte	97,60 €
FILS DE MONTAGE		
- 9020579	- Fil de montage universel (fünfadriges) câble pour - IO, RTS, WT, SSR-BIDI	138,80 €

Les éléments suscités ne font pas partie de l'équipement standard et doivent à chaque fois être détaillés sur le bon de commande.

* - Kit (attache, adaptateur roue-couronne, attache-verrou)

Les attaches-verrous sont compris dans le kit avec le moteur seulement pour les produits finis

** - Produit en commande spéciale

*** - Ne prend pas en charge les scénarios de temps dans VB-BIDI



TR7 - Centrale de gestion de la maison intelligente



PX-BIDI - Télécommande 1 canal



NX-BIDI PRO - Pilot 16-kanałowy LCD + timer



DEL-1 - 2-kanałowy menadżer scenariuszy z czujnikiem temperatury

CAPACITÉ DE LEVAGE DU MOTEUR POUR DES VR D'UNE HAUTEUR - SSR-BIDI

	Moc silnika (Nm)	Capacité de levage du moteur pour des VR d'une hauteur:					Largeurs minimales des VR			Longueur du moteur
		ø40		ø60			Volets roulants rénovation	Volets roulants traditionnel	Longueur minimale du tube RKS	
		Jusqu'à 3 m	Jusqu'à 4 m	Jusqu'à 2 m	Jusqu'à 3 m	Jusqu'à 4 m				
SSR-BIDI 40/10	10 Nm	12 kg	10 kg	-	-	-	80 cm	85 cm	-	605 mm
SSR-BIDI 60/10	10 Nm	-	-	18 kg	16 kg	14 kg	85 cm	80 cm*	74 cm	635 mm
SSR-BIDI 60/20	20 Nm	-	-	36 kg	33 kg	30 kg	85 cm	80 cm *	74 cm	635 mm

* largeur minimale en utilisant l'embout RKS

GRILLE TARIFAIRE DES SYSTÈMES D'ENTRAÎNEMENT ET D'ÉLÉMENTS DE COMMANDE

KARLIK

EXALUS
HOME

NOUVEAUTÉ

SYSTÈME DE MAISON INTELLIGENTE
www.tr7.pl

INDEX	NOM D'ARTICLE	PRIX
SYSTÈME DE COMMANDE FILAIRE - EXCLUSIVE		
- DWP-4.1	- Interrupteur type sonnette monostable (blanc) NOUVEAUTÉ	14,60 €
- 12DWP-4.1	- Interrupteur type sonnette monostable (noir) NOUVEAUTÉ	14,60 €
- DWP-88	- Interrupteur encastrable bistable (blanc) NOUVEAUTÉ	21,90 €
- 12DWP-88	- Interrupteur encastrable bistable (noir) NOUVEAUTÉ	21,90 €
- DWP-8	- Interrupteur encastrable monostable (blanc) NOUVEAUTÉ	20,70 €
- 12DWP-8	- Interrupteur encastrable monostable (noir) NOUVEAUTÉ	20,70 €
- DR-1	- Cadre d'interrupteur simple (blanc) NOUVEAUTÉ	5,10 €
- 12DR-1	- Cadre d'interrupteur simple (noir) NOUVEAUTÉ	5,10 €
- DR-2	- Cadre d'interrupteur double (blanc) NOUVEAUTÉ	7,00 €
- 12DR-2	- Cadre d'interrupteur double (noir) NOUVEAUTÉ	7,00 €
- DR-3	- Cadre d'interrupteur triple (blanc) NOUVEAUTÉ	8,30 €
- 12DR-3	- Cadre d'interrupteur triple (noir) NOUVEAUTÉ	8,30 €
- DR-4	- Cadre d'interrupteur quadruple (blanc) NOUVEAUTÉ	10,10 €
- 12DR-4	- Cadre d'interrupteur quadruple (noir) NOUVEAUTÉ	10,10 €
- DR-5	- Cadre d'interrupteur quintuple (blanc) NOUVEAUTÉ	12,10 €
- 12DR-5	- Cadre d'interrupteur quintuple (noir) NOUVEAUTÉ	12,10 €
- DPU-1	- Cadre d'interrupteur en applique (blanc) NOUVEAUTÉ	8,70 €
- 12DPU-1	- Cadre d'interrupteur en applique (noir) NOUVEAUTÉ	8,70 €

Tous les produits suscités font partie du système de la société KARLIK.

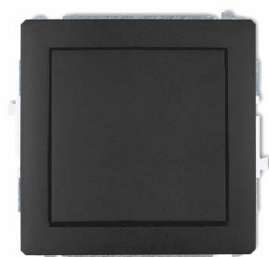

12DWP-4.1 - Interrupteur type sonnette monostable



12DWP-88 - Interrupteur encastrable bistable

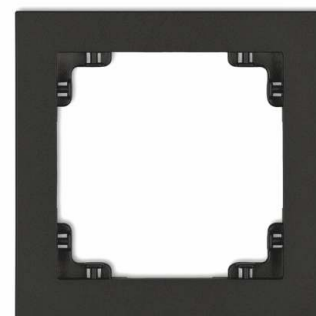

12DR-1 - Cadre d'interrupteur simple

6. GRILLE TARIFAIRE DES SYSTÈMES D'ENTRAÎNEMENT ET DES ÉLÉMENTS SUPPLÉMENTAIRES

EXALUS HOME

SYSTÈME DE MAISON INTELLIGENTE

www.tr7.pl

EXALUS HOME associé
aux systèmes radio PORTOS.

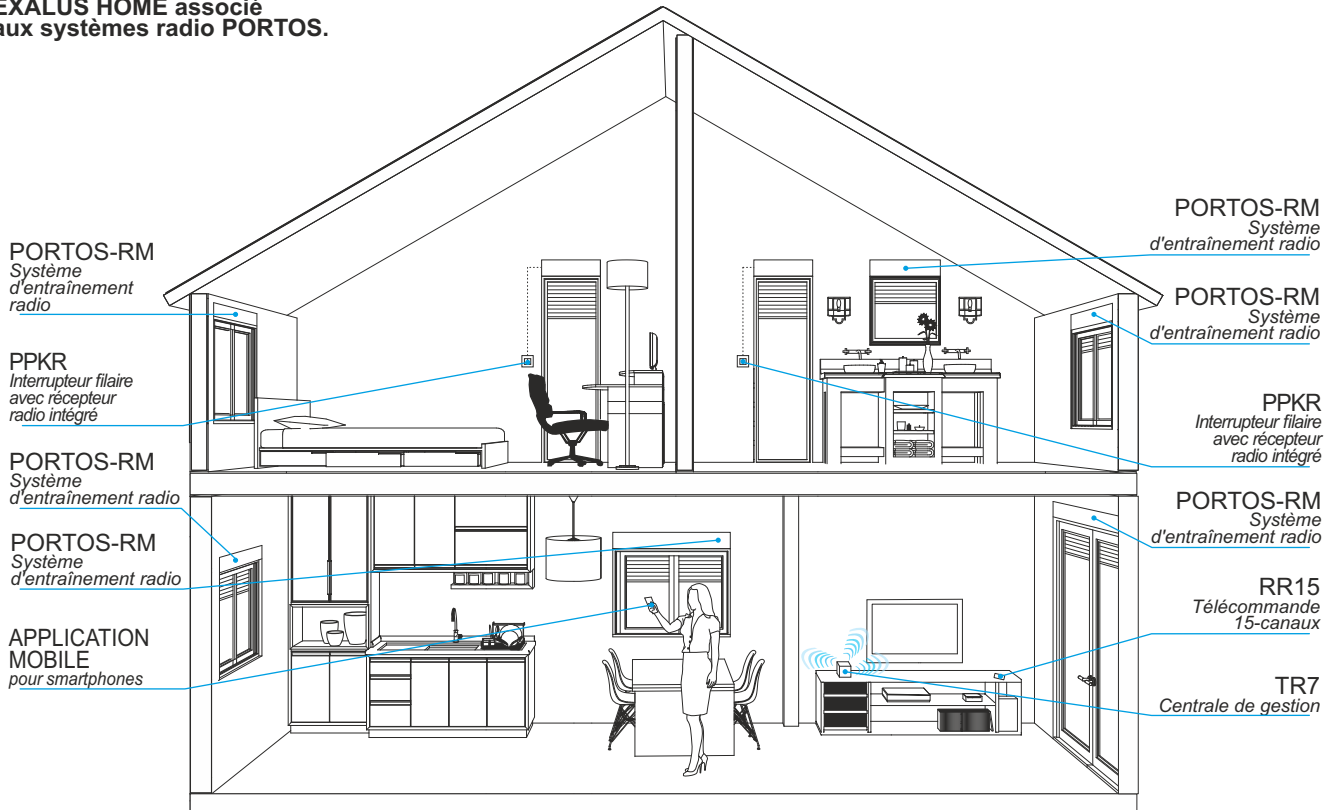

EXALUS HOME associé
avec un système motorisé filaire.

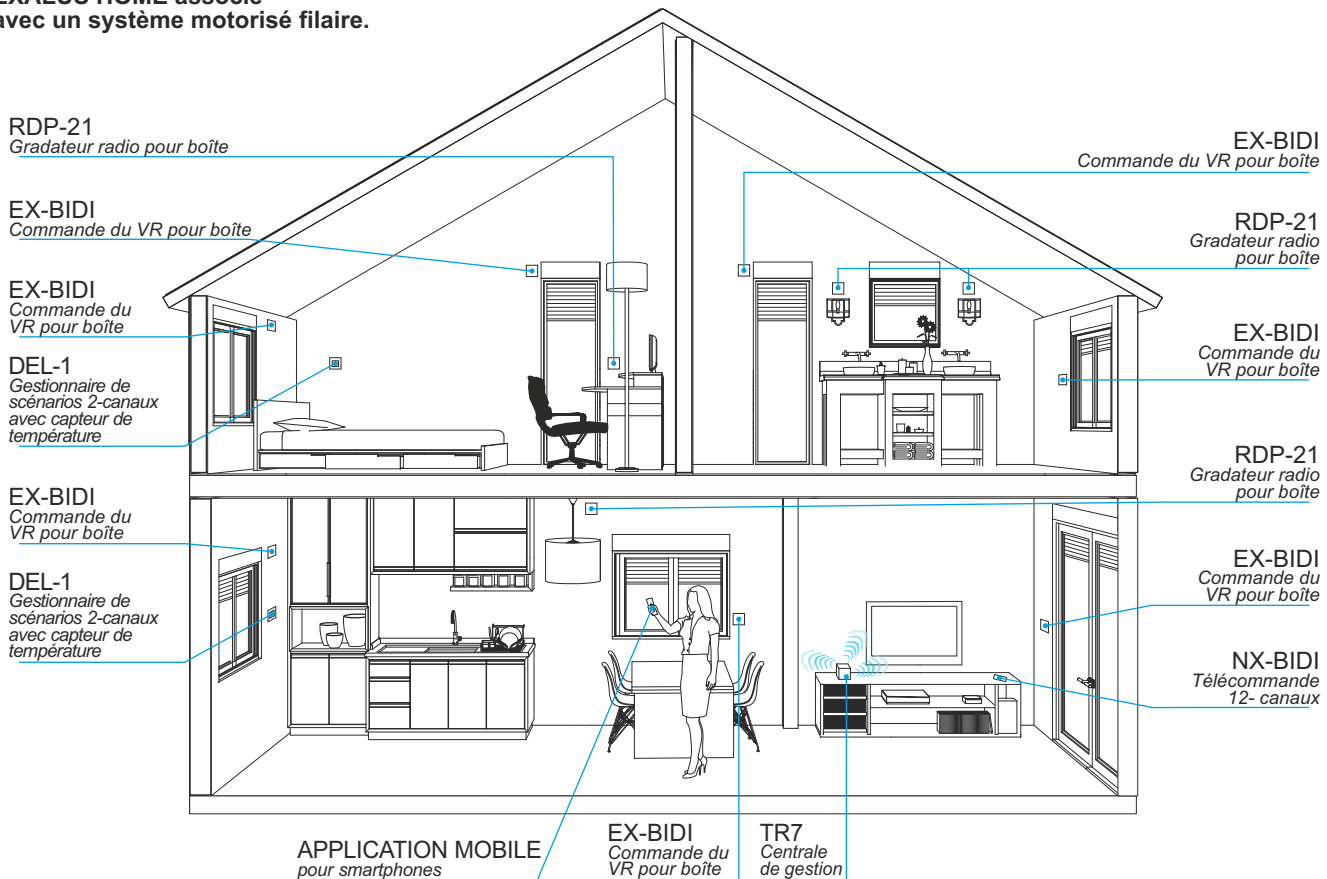

GRILLE TARIFAIRE DES SYSTÈMES D'ENTRAÎNEMENT ET D'ÉLÉMENTS DE COMMANDE PORTOS

INDEX	NOM D'ARTICLE	PRIX
SYSTÈMES D'ENTRAÎNEMENT FILAIRES		
- S-40/10	- Système d'entraînement 10 Nm – pour tube d'enroulement ø 40	56,20 €
- S-40/10 S	- Système d'entraînement 10 Nm – pour tube d'enroulement ø 40 – court – 370 mm	60,10 €
- S-60/10	- Système d'entraînement 10 Nm – pour tube d'enroulement ø 60	56,20 €
- S-60/20	- Système d'entraînement 20 Nm – pour tube d'enroulement ø 60	61,50 €
- S-60/30	- Système d'entraînement 30 Nm – pour tube d'enroulement ø 60	63,70 €
- S-60/40	- Système d'entraînement 40 Nm – pour tube d'enroulement ø 60	66,90 €
- S-60/50	- Système d'entraînement 50 Nm – pour tube d'enroulement ø 60	71,00 €
- S-60/10 S	- Système d'entraînement 10 Nm – pour tube d'enroulement ø 60 - court - 350 mm	70,00 €
- S-40/10 BD	- Système d'entraînement avec arrêt sur obstacle 10 Nm - pour tube d'enroulement ø 40 ***** NOUVEAUTÉ	91,40 €
- S-60/10 BD	- Système d'entraînement avec arrêt sur obstacle 10 Nm - pour tube d'enroulement ø 60 ***** NOUVEAUTÉ	93,80 €
- S-60/20 BD	- Système d'entraînement avec arrêt sur obstacle 20 Nm - pour tube d'enroulement ø 60 ***** NOUVEAUTÉ	101,90 €
- OBS-60-S-ALU	- Embout ø 60 en acier pour volets roulants rénovation (pour systèmes d'entraînement courts ø 60)	9,10 €
SYSTÈMES D'ENTRAÎNEMENT RADIO		
- S-40/10 RM	- Système d'entraînement radio 10 Nm – pour tube d'enroulement ø 40	85,40 €
- S-60/10 RM	- Système d'entraînement radio 10 Nm – pour tube d'enroulement ø 60	88,40 €
- S-60/20 RM	- Système d'entraînement radio 20 Nm – pour tube d'enroulement ø 60	90,60 €
- S-60/30 RM	- Système d'entraînement radio 30 Nm – pour tube d'enroulement ø 60	93,60 €
- S-40/10 EVY	- Système d'entraînement radio avec arrêt sur obstacle 10 Nm - pour tube d'enroulement ø 40 ***** NOUVEAUTÉ	97,70 €
- S-60/10 EVY	- Système d'entraînement radio avec arrêt sur obstacle 10 Nm - pour tube d'enroulement ø 60 ***** NOUVEAUTÉ	102,20 €
- S-60/20 EVY	- Système d'entraînement radio avec arrêt sur obstacle 20 Nm - pour tube d'enroulement ø 60 ***** NOUVEAUTÉ	110,10 €
SYSTÈMES D'ENTRAÎNEMENT AVEC MECANISME D'OUVERTURE MANUELLE D'URGENCE		
- S-60/20 NHK#427	- Système d'entraînement 20 Nm NHK - pour tube d'enroulement ø60 avec mécanisme d'ouverture manuelle d'urgence*	97,70 €
- S-60/30 NHK#427	- Système d'entraînement 30 Nm NHK - pour tube d'enroulement ø60 avec mécanisme d'ouverture manuelle d'urgence*	102,30 €
- TZU-S	- Tige avec œillet pour systèmes NHK (longueur 17 cm)	19,30 €
- KRH-150	- Manivelle avec œillet 150 cm pour systèmes d'entraînement NHK (volets roulants jusqu'à 250 cm de hauteur)	24,10 €
- KRH-180	- Manivelle avec œillet 180 cm pour systèmes d'entraînement NHK (volets roulants de plus de 250 cm de hauteur)	31,10 €
SYSTÈMES D'ENTRAÎNEMENT SOLAIRE		
- S-SOLAR 40/13 RM	- Entraînement solaire DC 13 Nm avec radio - pour tube d'enroulement ø 40 NOUVEAUTÉ	216,70 €
- S-SOLAR 60/20 RM	- Entraînement solaire DC 20 Nm avec radio - pour tube d'enroulement ø 60 NOUVEAUTÉ	229,50 €
- S-SOLAR ŁADOWARKA	- Chargeur pour moteurs solaires série S-SOLAR NOUVEAUTÉ	17,50 €
SYSTÈME DE COMMANDE FILAIRE		
- PMX1	- Bouton poussoir sonnette (monostable)	17,00 €
- PKLX2N	- Inverseur à clé en applique	55,70 €
- PKLX2	- Inverseur à clé encastrable	55,70 €
- PBX2N	- Interrupteur des volets roulants en applique (bistable)	24,90 €
- PMX2N	- Interrupteur des volets roulants en applique (monostable)	24,90 €
- PBX2	- Interrupteur des volets roulants encastrable (bistable)	18,50 €
- PMX2	- Interrupteur des volets roulants encastrable (monostable)	18,50 €
- RX1N	- Cadre d'interrupteur en applique	6,60 €
- RX2	- Cadre d'interrupteur double	6,60 €
- RX3	- Cadre d'interrupteur triple	10,30 €
- RX4	- Cadre d'interrupteur quadruple	15,70 €
- PS-1	- Inverseur filaire de commande d'un système d'entraînement	45,50 €
- PS-1T	- Inverseur filaire de commande d'un système d'entraînement + minuterie	60,00 €
- PS-2	- Inverseur filaire de commande séparée de 2 systèmes d'entraînement	48,00 €
- PE-2	- Inverseur filaire de commande séparée de 2 systèmes d'entraînement***	45,30 €
- SIR	- Commande du volet roulant encastrable **, ****	35,40 €
- ST4	- Commande de 4 systèmes d'entraînement **	41,50 €
RÉCEPTEURS RADIO		
- PPKR 313	- Inverseur filaire avec récepteur radio intégré	54,20 €
- PPKR 313/2	- Inverseur filaire double avec récepteur radio intégré	62,90 €
- XT-R	- Récepteur radio encastrable **, ****	47,40 €

* - Pour que le système d'entraînement avec la manœuvre d'urgence manuelle fonctionne correctement, il est nécessaire d'utiliser une tige avec œillet TZU-S et une manivelle avec œillet KRH-150.

** - Possibilité de brancher UNIQUEMENT un inverseur instable avec blocage d'activation simultanée des deux sens.

*** - Produit disponible jusqu'à l'épuisement des stocks.

**** - La commande ne peut être utilisée qu'avec des systèmes d'entraînement au couple jusqu'à 10 Nm.

***** - Kit (attache, adaptateur roue-couronne, attache-verrou). Les attaches-verrous sont compris dans le kit avec le moteur seulement pour les produits finis.

Attention! Ne pas utiliser la manœuvre manuelle d'urgence (NHK) lorsque le moteur est sous tension électrique. Les systèmes d'entraînement avec mécanisme NHK ne sont pas disponibles dans le système IT2000.

Les éléments suscités ne font pas partie de l'équipement standard et doivent à chaque fois être détaillés sur le bon de commande.

GRILLE TARIFAIRE DES SYSTÈMES D'ENTRAÎNEMENT ET D'ÉLÉMENTS DE COMMANDE PORTOS

INDEX	NOM D'ARTICLE	PRIX
SYSTÈME DE COMMANDE RADIO - BASIC		
- RR-1	- Télécommande 1 canal	27,00 €
- RR-5	- Télécommande 5 canaux	30,70 €
- RR-5T	- Télécommande 5 canaux + minuterie	38,90 €
- RR-15	- Télécommande 15 canaux	35,30 €
- PRN1	- Inverseur mural radio 1 canal	23,40 €
- PEN2	- Inverseur mural radio 2 canaux *	25,20 €
- PRN2	- Inverseur mural radio 2 canaux	25,20 €
- PRN-5T	- Inverseur mural radio 5 canaux + minuterie	38,30 €
- PRN-15	- Inverseur mural radio 15 canaux	34,90 €
- SXR	- Détecteur de soleil	31,00 €
SYSTÈME DE COMMANDE RADIO - EXCLUSIVE		
- DC-1	- Télécommande 1 canal	50,70 €
- DC-5T	- Télécommande 5 canal + timer	53,40 €
- DC-15	- Télécommande 15 canal	57,50 €
- PX-1	- Télécommande 1 canal *	40,40 €
AUTOMATISATION SOLAIRE		
- SRR-15+	- Télécommande 15 canaux pour moteurs solaires NOUVEAUTÉ	37,20 €
- SRR-5T+	- Télécommande 5 canaux avec minuterie pour moteurs solaires NOUVEAUTÉ	39,10 €
- SPRN-1+	- Émetteur mural 1 canal pour moteurs solaires NOUVEAUTÉ	33,50 €

* - produit disponible jusqu'à l'épuisement des stocks



DC-1 - Télécommande 1-canal



DC-5T - Télécommande 5 canaux + minuterie



SXR - Détecteur de soleil

Les éléments suscités ne font pas partie de l'équipement standard et doivent à chaque fois être détaillés sur le bon de commande.

Les prix indiqués sont hors taxe, il faut y ajouter la TVA.

SYSTÈMES D'ENTRAÎNEMENT DE VOILETS ROULANTS MOTEURS PORTOS

	Puissance du moteur (Nm)	Capacité de levage du moteur pour des VR d'une hauteur:					Largeurs minimales des VR		
		ø40		ø60			Volets roulants rénovation	Volets roulants traditionnels	Longueur minimale du tube RKS
		Jusqu'à 3 m	Jusqu'à 4 m	Jusqu'à 2 m	Jusqu'à 3 m	Jusqu'à 4 m			
S 40/10 S	10 Nm	10 kg	8 kg	-	-	-	52 cm	57 cm	-
S 40/10	10 Nm	12 kg	10 kg	-	-	-	62 cm	67 cm	-
S 40/10 RM	10 Nm	12 kg	10 kg	-	-	-	78 cm	83 cm	-
S 60/10 S	10 Nm	-	-	18 kg	16 kg	14 kg	42 cm**	56 cm	51 cm *
S 60/10	10 Nm	-	-	18 kg	16 kg	14 kg	68 cm	63 cm *	63 cm
S 60/10 RM	10 Nm	-	-	18 kg	16 kg	14 kg	83 cm	78 cm *	70 cm
S 60/20	20 Nm	-	-	36 kg	33 kg	30 kg	68 cm	63 cm *	63 cm
S 60/20 RM	20 Nm	-	-	36 kg	33 kg	30 kg	83 cm	78 cm *	70 cm
S 60/30	30 Nm	-	-	54 kg	49 kg	45 kg	75 cm	70 cm *	68 cm
S 60/30 RM	30 Nm	-	-	54 kg	49 kg	45 kg	85 cm	80 cm *	75 cm
S 60/20 NHK#427	20 Nm	-	-	36 kg	33 kg	30 kg	83 cm	78 cm *	-
S 60/30 NHK#427	30 Nm	-	-	54 kg	49 kg	45 kg	85 cm	80 cm *	-
S 40/10 BD	10 Nm	12 kg	10 kg	-	-	-	80 cm	85 cm	-
S 60/10 BD	10 Nm	-	-	18 kg	16 kg	14 kg	85 cm	80 cm*	74 cm
S 60/20 BD	20 Nm	-	-	36 kg	33 kg	30 kg	85 cm	80 cm *	74 cm
S 40/10 EVY	10 Nm	12 kg	10 kg	-	-	-	80 cm	85 cm	-
S 60/10 EVY	10 Nm	-	-	18 kg	16 kg	14 kg	85 cm	80 cm*	74 cm
S 60/20 EVY	20 Nm	-	-	36 kg	33 kg	30 kg	85 cm	80 cm *	74 cm
S-SOLAR 40/13RM	13 Nm	22 kg	18 kg	-	-	-	83 cm	88 cm	-
S-SOLAR 60/20RM	20 Nm	-	-	36 kg	33 kg	30 kg	75 cm**	88 cm	78 cm *

* - largeur minimale en utilisant l'embout RKS (inclus dans le prix du VR)

** - largeur minimale de l'embout OBS-60-S-ALU (supplément de prix)

EXEMPLE:

Le volet roulant avec un tablier aux lames faites à partir de profilés PA-39 mm a les dimensions 150 x 200 cm, donc la surface totale du tablier fait 1,50 x 2,0 m=3,00m². La surface (3,00 m²) multipliée par le poids spécifique (2,8 kg/m²) donne le poids total du tablier – en l'occurrence 8,4 kg. Le volet roulant a plus de 2,0 m de haut. Pour un tube ø 40, on choisit un moteur 40/10 et pour un tube ø60 – un moteur 60/10.



SYSTÈMES D'ENTRAÎNEMENT POUR
UN TUBE D'ENROULEMENT OCTOGONAL ø40 et ø60

Attention: En choisissant le système d'entraînement, prendre en compte le poids spécifique du tablier:

tablier avec lames PA-39 mm*: 2,8 kg/m²
 tablier avec lames PA-45 mm: 2,9 kg/m²
 tablier avec lames PA-52 mm: 3,0 kg/m²

+ 20 % de marge de sécurité
 * + 0 % de marge de sécurité

Attention! Les branchements des systèmes électriques sont inclus dans les „notices de branchement et de réglage de moteurs” ainsi que dans les „conditions techniques des branchements de moteurs filaires/radio” (tous les branchements électriques doivent être réalisés par un électricien qualifié agréé par la SEP [Association d'Electriciens Polonais]).

En cas de montage de moteurs radio avec un système de gestion de fin de course électrique ou mécanique, il est nécessaire d'effectuer l'installation conformément aux normes actuelles en vigueur, soit avec la valeur de la tension électrique de 230V 50 Hz. En cas d'écart par rapport à ces valeurs, il est conseillé d'utiliser des éléments de protection contre les surtensions B-C et D.

GRILLE TARIFAIRE DES SYSTÈMES D'ENTRAÎNEMENT ET D'ÉLÉMENTS DE COMMANDE



PRODUIT	DESCRIPTION	PRIX
Systèmes d'entraînement filaires LP&P Plug&Play (Brancher et Utiliser) pour tube d'enroulement ø 60:		
VOLTA 50 PP 6/17	Système d'entraînement filaire P&P 6 Nm *	120,10 €
VOLTA 50 PP 10/17	Système d'entraînement filaire P&P 10 Nm *	120,10 €
VOLTA 50 PP 20/17	Système d'entraînement filaire P&P 20 Nm **,**	132,10 €
Systèmes d'entraînement radio LP&S-RPlug&Play (Brancher et Utiliser) pour tube d'enroulement ø 60:		
MARCONI 50 PS 6/17	Système d'entraînement radio P&P 6 Nm *	129,50 €
MARCONI 50 PS 10/17	Système d'entraînement radio P&P 10 Nm *	134,70 €
MARCONI 50 PS 15/17	Système d'entraînement radio P&P 15 Nm *,*****	129,70 €
MARCONI 50 PS 20/17	Système d'entraînement radio P&P 20 Nm **,**	136,90 €
Émetteurs muraux :		
Go-p1 Elegance W	Émetteur mural 1-canal (blanc)	40,60 €
Go-p1 Elegance B	Émetteur mural 1-canal (noir)	40,60 €
Émetteurs portatifs:		
Go-4K	Télécommande porte-clé 4-canaux **** NOUVEAUTÉ	39,60 €
Go-1 Elegance W	Télécommande 1 canal (blanche)	39,40 €
Go-1 Elegance B	Télécommande 1-canal (noire)	39,40 €
Go-4 Elegance W	Télécommande 4-canaux (blanche)	46,10 €
Go-4 Elegance B	Télécommande 4-canaux (noire)	46,10 €
Go-16 Elegance W	Télécommande 16-canaux (blanche)	111,80 €
Go-16 Elegance B	Télécommande 16-canaux (noire)	111,80 €
Go-6T W	Télécommande 6-canaux avec minuterie	104,60 €
Go-6T B	Télécommande 6-canaux avec minuterie (noire)	104,60 €
Récepteur radio:		
Go-er platine	Récepteur radio (pour montage à l'intérieur du caisson du VR) ***	87,50 €
Go-ER Mini	Récepteur miniature encastrable pour VR NOUVEAUTÉ	83,40 €
Go-ER Mini Light	Récepteur miniature encastrable pour éclairage NOUVEAUTÉ	83,90 €
Automatique solaire:		
Sun-ER	Capteur de soleil *****	144,20 €



Go-4K - Télécommande - porte-clé



Go-ER Mini - Récepteur



Go-ER Mini Light - Récepteur



Sun-ER - Capteur de soleil



Système d'entraînement filaire Plug&Play (Brancher et Utiliser) pour tube d'enroulement ø 60:

R 4-17-M17	Système d'entraînement filaire court *	161,90 €
------------	--	----------

- * - Kit (attache, adaptateur roue-couronne, attache-verrou)
Les attaches-verrous sont compris dans le kit avec le moteur seulement pour les produits finis
 - ** - Produit disponible uniquement sur commande
 - *** - Ne pas utiliser avec les moteurs NHK. Ne pas utiliser avec les moteurs ILMO 50 S WT 6/17, Oximo S Auto RTS 6/17
Montage impossible dans les volets roulants rénovation SK-137, SK-150 ni dans le volet roulant traditionnel CC1000 - PSK-135
 - **** - Ne peut pas être utilisé en tant qu'émetteur unique de prise en charge du système d'entraînement radio – pour programmer l'appareil,
il est nécessaire d'utiliser un autre émetteur disponible
 - ***** - Produit disponible jusqu'à l'épuisement des stocks.
- Ajouter la TVA aux prix indiqués

GRILLE TARIFAIRE DES SYSTÈMES D'ENTRAÎNEMENT ET D'ÉLÉMENTS DE COMMANDE



	Puissance du moteur (Nm)	Capacité de levage des volets roulants						Longueur du moteur	Largeurs minimales des VR	
		ø60							ALU	PCV
		Jusqu'à 1,5 m	Jusqu'à 1,5 m + WB	Jusqu'à 2,5 m	Jusqu'à 2,5 m + WB	Jusqu'à 3,5 m	Jusqu'à 3,5 m + WB			
VOLTA 50 PP 6/17	6 Nm	-	11 kg	-	10 kg	-	9 kg	525 mm	55,7 cm - 59,6 cm * 59,7 cm *** 69,7 cm	59,7 cm - 63,6 cm * 63,7 cm ** 73,7 cm
VOLTA 50 PP 10/17	10 Nm	-	19 kg	-	18 kg	-	16 kg	525 mm	55,7 cm - 59,6 cm * 59,7 cm *** 69,7 cm	59,7 cm - 63,6 cm * 63,7 cm ** 73,7 cm
VOLTA 50 PP 20/17	20 Nm	-	38 kg	-	37 kg	-	34 kg	598 mm	67,7 cm *** 79,7 cm	71,7 cm ** 82,7 cm
MARCONI 50 PS 6/17	6 Nm	-	14 kg	-	11 kg	-	9 kg	585 mm	62 cm - 65,9 cm * 66 cm *** 77 cm	66 cm - 69,9 cm * 70 cm ** 80 cm
MARCONI 50 PS 10/17	10 Nm	-	19 kg	-	18 kg	-	16 kg	585 mm	62 cm - 65,9 cm * 66 cm *** 77 cm	66 cm - 69,9 cm * 70 cm ** 80 cm
MARCONI 50 PS 15/17	15 Nm	-	30 kg	-	28 kg	-	24 kg	608 mm	68 cm *** 79 cm	72 cm ** 82 cm
MARCONI 50 PS 20/17	20 Nm	-	39 kg	-	36 kg	-	32 kg	608 mm	68 cm *** 79 cm	72 cm ** 82 cm
R 4-17-M17 BECKER	4 Nm	-	9 kg	-	8 kg	-	7 kg	365 mm	45 cm *** 60 cm	56 cm ** 61 cm

Pour les volets roulants avec blindage PA-39, nous ne sélectionnons pas de moteur plus puissant que 10Nm.

* - capsule SW 60 + adaptateur roue très court - art. 9 014 685 (contre supplément de prix)

** - largeur minimale en utilisant l'embout RKS (inclus dans le prix du VR)

*** - largeur minimale de l'embout OBS-60-S-ALU (supplément de prix)

EXEMPLE:

Le volet roulant avec un tablier aux lames faites à partir de profilés PA-39 mm a les dimensions 230 x 250 cm, donc la surface totale du tablier fait 5,75m² x 2,8 kg/m² = 16,1 kg. La surface (5,75 m²) multipliée par le poids spécifique (2,8 kg/m²) donne le poids total du tablier – 16,1 kg. Le volet roulant a plus de 1,5 m de haut. Pour un tube ø60, on choisit un moteur VOLTA 50 PP 10/17 dont la capacité de levage maximale est de 19 kg. Noter que pour les systèmes d'entraînement de la série ASA il est nécessaire d'utiliser des attaches-verrous (dans les produits finis les attaches sont inclus dans le prix du moteur).



SYSTÈMES D'ENTRAÎNEMENT POUR UN TUBE D'ENROULEMENT OCTOGONAL ø 60
(Système d'entraînement avec adaptateur)

Attention: En choisissant le système d'entraînement, prendre en compte le poids spécifique du tablier:

tablier avec lames **PA-39 mm***: 2,8 kg/m²
 tablier avec lames **PA-45 mm***: 2,9 kg/m²
 tablier avec lames **PA-52 mm***: 3,0 kg/m²
 + 20 % de marge de sécurité
 * + 0 % de marge de sécurité

Uwaga! Les branchements des systèmes électriques sont inclus dans les „notices de branchement et de réglage de moteurs” ainsi que dans les „conditions techniques des branchements de moteurs filaires/radio” (tous les branchements électriques doivent être réalisés par un électricien qualifié agréé par la SEP [Association d'Electriciens Polonais]).

En cas de montage de moteurs radio avec un système de gestion de fin de course électrique ou mécanique, il est nécessaire d'effectuer l'installation conformément aux normes actuelles en vigueur, soit avec la valeur de la tension électrique de 230V 50 Hz. En cas d'écart par rapport à ces valeurs, il est conseillé d'utiliser des éléments de protection contre les surtensions.

GRILLE TARIFAIRE DES SYSTÈMES D'ENTRAÎNEMENT ET D'ÉLÉMENTS DE COMMANDE

HOME MOTION by



PRODUIT	DESCRIPTION	PRIX
SERIA LS 40 - pour tube octogonal 40 mm		
1021387	NL40 LS 4/16 *	157,30 €
1021376	NL40 LS 4/14 - court - 414 mm*	178,90 €
1023336	NL40 LS 9/16 *	196,20 €
1024186	NL40 LS 13/10 *	191,40 €
SERIA LT 50 - pour tube octogonal 60 mm		
1032049	LT 50 Ariane 6/17 *	172,20 €
1037061	LT 50 Jet 10/17 *	204,20 €
1039054	LT 50 Atlas 15/17 *	211,70 €
1041055	LT 50 Meteor 20/17 *	224,70 €
1043041	LT 50 Gemini 25/17 *	238,40 €
1049064	LT 50 Mariner 40/17 *	299,90 €
1051029	LT 50 Vectran 50/12*	385,90 €
SOLUS 40 - pour tube octogonal 40 mm		
1023321	NL40 Solus 40 6/14 *	138,90 €
SOLUS 2 - pour tube octogonal 60 mm		
1032574	Solus 2 PA 6/12*	105,50 €
1035183	Solus 2 PA 8/12*	107,30 €
1037592	Solus 2 PA 10/12*	122,10 €
1039504	Solus 2 PA 15/12*	120,20 €
1041535	Solus 2 PA 20/12*	130,20 €
1045455	Solus 2 PA 30/12*	201,50 €
1049886	Solus 2 PA 40/12*	233,80 €
SERIA LT 50 NHK avec mécanisme d'ouverture d'urgence à manivelle - pour tube octogonal 60 mm		
1037004	LT 50 Jet 10/17 NHK*	239,00 €
1041015	LT 50 Meteor 20/17 NHK*	276,50 €
1043005	LT 50 Gemini 25/17 NHK*	288,30 €
1049019	LT 50 Mariner 40/17 NHK*	333,40 €
SERIES ILMO2 50 NHK WT avec mécanisme d'ouverture d'urgence à manivelle - pour tube octogonal 60 mm		
1241387	Ilmo2 50 NHK WT 10/17*	350,00 €
1241388	Ilmo2 50 NHK WT 20/17*	399,80 €
ILMO WT - SYSTÈME D'ENTRAÎNEMENT ÉLECTRONIQUE AVEC ARRÊT SUR OBSTACLE DE TYPE "Plug & Play" - pour tube octogonal 40 mm. Pour un fonctionnement correct, il est nécessaire d'utiliser des attaches-verrous et des butées sur la lame finale.		
1130524	ILMO 2 40 WT 4/16 *	164,20 €
1130526	ILMO 2 40 WT 9/16 *	185,90 €
1130528	ILMO 2 40 WT 13/10 *	201,10 €
ILMO WT - SYSTÈME D'ENTRAÎNEMENT ÉLECTRONIQUE AVEC ARRÊT SUR OBSTACLE DE TYPE "Plug & Play" - pour tube octogonal 60 mm. Pour un fonctionnement correct, il est nécessaire d'utiliser des attaches-verrous et des butées sur la lame finale.		
1246353	ILMO 3 50 WT 6/17 *	180,40 €
1130127	ILMO 2 50 S WT 6/17 - court - uniquement 375mm *,**,***	216,80 €
1130492	ILMO 2 50 WT 10/17 *	161,20 €
1131261	ILMO 2 50 WT 15/17 *	195,80 €
1132191	ILMO 2 50 WT 20/17 *	213,50 €
1133001	ILMO 50 WT 30/17 *	231,80 €
9014685	Kapsel SW 60 + adaptateur roue court (pour systèmes d'entraînement courts)	14,10 €
OXIMO WT - SYSTÈME D'ENTRAÎNEMENT AVEC ARRÊT SUR OBSTACLE – VERSION FILAIRE - pour tube octogonal 60 mm. Pour un fonctionnement correct, il est nécessaire d'utiliser des attaches-verrous		
1032578	Oximo WT 6/17 *	205,30 €
1037582	Oximo WT 10/17 *	222,90 €
1039493	Oximo WT 15/17 *	232,80 €
1041529	Oximo WT 20/17 *	245,70 €
1045446	Oximo WT 30/17 *	390,60 €
1049541	Oximo WT 40/17 *	438,70 €

* - Le kit moteur ne comprend pas attache, adaptateur, roue-couronne.

** - Montage impossible dans les volets roulants rénovation SK-137, SK-150 ni dans le volet roulant traditionnel CC1000 - PSK-135

*** - Ne pas utiliser avec Go-er platine

Ajouter la TVA aux prix indiqués

GRILLE TARIFAIRE DES SYSTÈMES D'ENTRAÎNEMENT ET D'ÉLÉMENTS DE COMMANDE

HOME MOTION by



PRODUIT	DESCRIPTION	PRIX
OXIMO RTS – SYSTÈME D'ENTRAÎNEMENT AVEC ARRÊT SUR OBSTACLE VERSION RADIO - pour tube octogonal 60 mm		
Pour un fonctionnement correct, il est nécessaire d'utiliser des attaches-verrous		
1032392	Oximo RTS 6/17 *	277,80 €
1130128	Oximo S Auto RTS 6/17 - court - uniquement 375 mm *,**,***	217,50 €
1037389	Oximo RTS 10/17 *	207,40 €
1039299	Oximo RTS 15/17 *	218,70 €
1041380	Oximo RTS 20/17 *	301,90 €
1045319	Oximo RTS 30/17 *	423,40 €
9014685	Kapsel SW 60 + krótki zabierak (do krótkich napędów)	14,10 €
ALTUS 40 RTS - VERSION RADIO - pour tube octogonal 40 mm		
1021343	NL40 Altus 40 RTS 4/16 *	230,50 €
1023297	NL40 Altus 40 RTS 9/16 *	249,90 €
1024179	NL40 Altus 40 RTS 13/10 *	330,80 €
ALTUS 50 RTS - VERSION RADIO - pour tube octogonal 60 mm		
1032916	Altus 50 RTS 6/12 *	194,40 €
1037825	Altus 50 RTS 10/12 *	198,00 €
1041784	Altus 50 RTS 20/12 *	222,20 €
1045612	Altus 50 RTS 30/12 *	371,90 €
1049707	Altus 50 RTS 40/12 *	359,30 €
SERIA LT 50 NHK AVEC RÉCEPTEUR INTÉGRÉ RTS 2 - pour tube octogonal 60 mm		
1037030	LT 50 Jet 10/17 NHK RTS 2 *	346,30 €
1041023	LT 50 Meteor 20/17 NHK RTS 2 *	376,90 €
1045307	LT 50 Apollo 30/17 NHK RTS 2 *	544,80 €
OXIMO 40 WireFree RTS - SYSTÈMES D'ENTRAÎNEMENT AUTONOMES ALIMENTATION SOLAIRE		
1025165	Zestaw OXIMO 40 WF RTS II 10/12, kit d'adaptation ø40, batterie sans boîtier ****	576,60 €
9019791	Attaches murales pour un nouveau panneau solaire (vendues par 2)	14,90 €
9019795	Batterie supplémentaire pour Oximo 40 Wirefree RTS sans boîtier	196,20 €
9021207	Batterie supplémentaire pour Oximo 40 Wirefree dans un boîtier alu	280,10 €
ACCESSOIRES		
AD-LS40	Adapter of LS40 motor E-SW 40x0,6 - somfy	1,80 €
ZB-LS40	Crown of LS40 motor SW 40x0,6 - somfy	3,20 €
U-LS40	Universal bracket for LS40 - somfy	11,10 €
AD-LT50	Adapter of LT50 motor E-SW 60 - somfy	3,10 €
ZB-LT50	Crown of LT50 motor E-SW 60 - somfy	3,30 €
US-PADS60	Bracket for ASA, DELUX, SOMFY	2,50 €
S-BR-US-NHK	Bracket NHK somfy	19,40 €

* - Le kit moteur ne comprend pas attache, adaptateur, roue-couronne.

** - Montage impossible dans les volets roulants rénovation SK-137, SK-150 ni dans le volet roulant traditionnel CC1000 - PSK-135

*** - Ne pas utiliser avec Go-er platine

**** - Panneau solaire, batterie et tablier à monter soi-même, supplément de prix pour l'emballage du tablier à part (non monté dans le volet roulant) 10,50 €.

HT/pièce – prix HT après l'application du rabais

Ajouter la TVA aux prix indiqués

GRILLE TARIFAIRE DES SYSTÈMES D'ENTRAÎNEMENT ET D'ÉLÉMENTS DE COMMANDE



PRODUIT **DESCRIPTION** **SÉRIE INTEO** **PRIX**

INVERSEURS UNO

1800508	Interrupteur Smoove UNO WT (stable)	34,00 €
1800509	Smoove Uno WT (instable)	24,90 €
1800506	Smoove Duo WT (stable)	33,20 €
1800507	Smoove Duo WT (instable)	48,50 €
1800012	Inverseur Inis Uno T (instable)*	18,90 €
1800192	Interrupteur Inis Duo (stable)*	26,10 €
1800025	Inverseur Inis Uno Duo T (instable)*	26,10 €
9001244	Boîtier en saillie pour interrupteurs Inis Uno et Inis Duo*	6,80 €

INVERSEURS IP 65 ÉTANCHES

1800008	Interrupteur à bascule stable, étanche, en saillie, gris	40,80 €
1800007	Interrupteur à bascule instable, étanche, en saillie, gris	40,80 €
1800244	Interrupteur à clé instable, en saillie	83,50 €
1871149	Interrupteur à clé instable, encastrable*	124,20 €
1871150	Interrupteur à clé stable, en saillie	122,10 €
1800247	Interrupteur à clé stable, encastrable	120,10 €

FILS DE MONTAGE

9015971	Fil de montage universel io/RTS/WT/LT/LS/Solus/J4 - Somfigurator	157,50 €
9020579	Fil de montage universel (fünfadriges) câble pour - IO, RTS, WT, SSR-BIDI	138,80 €

COMMANDES FILAIRES IB

INVERSEURS ET COMMANDES IB

1811203	Smoove UNO IB + Pure shine	198,60 €
1811204	Smoove UNO IB + Silver shine	191,30 €
1811205	Smoove UNO IB + Black shine	191,30 €
1811272	Inverseur central Smoove Orgin IB+	95,70 €

* - Produit disponible uniquement sur commande
Ajouter la TVA aux prix indiqués



Interrupteur Smoove UNO WT



Interrupteur Smoove DUO WT

GRILLE TARIFAIRE DES SYSTÈMES D'ENTRAÎNEMENT ET D'ÉLÉMENTS DE COMMANDE



PRODUIT	DESCRIPTION	PRIX
COMMANDES RADIO RTS		
ÉMETTEURS MURAUX RTS		
1810881	Smoove 1 RTS Pure shine	67,60 €
1810882	Smoove 1 RTS Black shine	67,60 €
1810883	Smoove 1 RTS Silver shine	65,00 €
1811045	Smoove Origin RTS complet avec cadre blanc *	48,60 €
1811361	Émetteur RTS miniature pour volets roulants NOUVEAUTÉ	105,60 €
CADRES POUR ÉMETTEURS SMOOVE 1 RTS		
9015022	Cadre Smoove Pure	5,10 €
9015023	Cadre Smoove Black	12,30 €
9015238	Cadre Smoove Pure - double	9,50 €
TÉLÉCOMMANDES RTS 1-CANAL		
1870403	Situo 1 RTS Pure II	55,20 €
TÉLÉCOMMANDES RTS 5-CANAUX		
1870419	Situo 5 RTS Pure II EE	88,70 €
1870423	Situo 5 RTS II Iron	110,80 €
TÉLÉCOMMANDES RTS 16-CANAUX		
1811079	Telis 16 RTS Pure	202,10 €
1811080	Telis 16 RTS Silver	220,40 €
TÉLÉCOMMANDES RTS AVEC MINUTERIE INTÉGRÉE		
1805215	Telis 6 Chronis RTS Pure	253,50 €
1805216	Telis 6 Chronis RTS Silver	280,70 €
AUTOMATIQUE SOLAIRE		
9013075	Sunis WireFree RTS – capteur autonome de soleil	370,90 €

* - Produit disponible uniquement sur commande
Ajouter la TVA aux prix indiqués

Symboles SOMFY

SYMBOLE	DESCRIPTION
LS	système mécanique de fin de course (bouton rotatif)
LT	système mécanique de fin de course (bouton)
NHK	mécanisme d'ouverture d'urgence
WT	commande filaire
RTS	commande radio
UNO	commande d'un système d'entraînement
DUO	commande d'un système d'entraînement
CHRONIS	programmation de montée de volets
SMART	version de base
COMFORT	version avancée
IB	commande basse tension
TELIS	télécommande

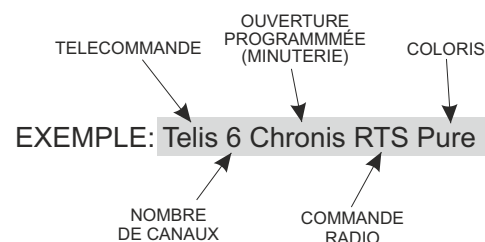

GRILLE TARIFAIRE DES SYSTÈMES D'ENTRAÎNEMENT ET D'ÉLÉMENTS DE COMMANDE



PRODUIT

DESCRIPTION

PRIX

INTERRUPTEURS/INVERSEURS, COMMANDES, ACCESSOIRES

RÉCÉPTEURS RTS

1810217	Centralis Uno RTS ***	125,90 €
1810315	Centralis Platine RTS (récepteur RTS pour caisson) *,**	193,40 €
1811244	Récepteur miniature pour volets roulants RS	114,70 €

* - Ne pas utiliser avec moteurs sans fil SOMFY pour tube ø40 et avec moteurs SOLUS, LT NHK.

** - Ne pas utiliser avec les moteurs NHK. Montage impossible dans les volets roulants rénovation SK-137 ni dans le volet roulant traditionnel CC1000 - PSK-135.

*** - Produit disponible uniquement sur commande.

Ajouter la TVA aux prix indiqués.

Nm/tours/min	Capacité de levage pour la hauteur de VR									
	Hauteur jusqu'à 1,5 m				Hauteur jusqu'à 2,5 m				Hauteur jusqu'à 3,5 m	
	ø 40	ø 40+WB	ø 60	ø 60+WB	ø 40	ø 40+WB	ø 60	ø 60+WB	ø 60	ø 60+WB
4/16	12 kg	9 kg	-	-	10 kg	8 kg	-	-	-	-
9/16	24 kg	20 kg	-	-	20 kg	19 kg	-	-	-	-
13/10	39 kg	28 kg	-	-	32 kg	28 kg	-	-	-	-
6/17	-	-	15 kg	11 kg	-	-	12 kg	10 kg	11 kg	9 kg
8/12	-	-	20 kg	15 kg	-	-	16 kg	13 kg	14 kg	12 kg
10/17	-	-	25 kg	19 kg	-	-	21 kg	18 kg	18 kg	16 kg
15/17	-	-	37 kg	28 kg	-	-	32 kg	28 kg	27 kg	24 kg
20/17	-	-	50 kg	38 kg	-	-	43 kg	37 kg	37 kg	34 kg
25/17	-	-	63 kg	47 kg	-	-	53 kg	45 kg	46 kg	42 kg
30/17	-	-	75 kg	57 kg	-	-	64 kg	55 kg	55 kg	51 kg
40/17	-	-	100 kg	75 kg	-	-	85 kg	75 kg	74 kg	68 kg
50/12	-	-	112 kg	85 kg	-	-	96 kg	83 kg	84 kg	76 kg

Exemple: Le volet roulant avec un tablier aux lames faites à partir de profilés PA-39 mm a les dimensions 150 x 200 cm, donc la surface totale du tablier fait 1,50 x 2,0 m=3,00m². La surface (3,00 m²) multipliée par le poids spécifique (2,8 kg/m²) donne le poids total du tablier – en l'occurrence 8,4 kg. Le volet roulant a plus de 1,5 m de haut. Pour un tube ø 40, on choisit un moteur 4/16 et pour un tube ø 60 – un moteur 6/17. La valeur de la masse du tablier doit être choisie au plus près de la capacité de levage nominale du moteur.

GRILLE TARIFAIRE DES SYSTÈMES D'ENTRAÎNEMENT ET D'ÉLÉMENTS DE COMMANDE



PRODUIT	DESCRIPTION	PRIX
IO - HOMECONTROL		
IO-HOMECONTROL - TaHoma & Connexoon		
1870594	TaHoma® Switch - unité centrale de commande io&RTS	393,00 €
IO - HOMECONTROL - Systèmes d'entraînement pour volets roulants ø40		
Pour un fonctionnement correct, il est nécessaire d'utiliser des attaches-verrous		
1030116	Oximo 40 io 4/16 *	296,90 €
1038015	Oximo 40 io 9/16 *	277,90 €
1039948	Oximo 40 io 13/10 *	391,60 €
IO - HOMECONTROL - Systèmes d'entraînement pour volets roulants ø60		
Pour un fonctionnement correct, il est nécessaire d'utiliser des attaches-verrous		
1032700	Oximo 50 io 6/17 *	242,30 €
1130334	Oximo S Auto io 6/17 - court - 375 mm **, *	270,40 €
1037686	Oximo 50 io 10/17 *	303,10 €
1039589	Oximo 50 io 15/17 *	270,40 €
1041627	Oximo 50 io 20/17 *	307,70 €
1045513	Oximo 50 io 30/17 *	429,20 €
1049605	Oximo 50 io 40/17 *	382,40 €
9014685	Capsule SW 60 + adaptateur roue court (pour systèmes d'entraînement courts)	14,10 €
ILMO IO - Elektro-Funkmotoren MIT HINDERNISERKENNUNG "Plug & Play"- Antriebsystem - für Oktogonalwelle 60 mm		
Zum richtigen Funktionieren werden die Hochschiebesicherung und der Anschlagstopper benötigt		
1130558	Ilmo2 50 io 6/17 VVF 3m *	290,90 €
1130559	Ilmo2 50 io 10/17 VVF 3m *	318,20 €
1130560	Ilmo2 50 io 15/17 VVF 3m *	337,70 €
1130561	Ilmo2 50 io 20/17 VVF 3m *	370,30 €
RS100 IO - Systèmes d'entraînement électroniques pour VR ø60 avec détection d'obstacles et de glace et avec changement de vitesse de rotation		
Pour un fonctionnement correct, il est nécessaire d'utiliser des attaches-verrous		
1033335	RS100 io 6/17 VVF 3m *	331,00 €
1033336	RS100 io 10/17 VVF 3m *	294,30 €
1033337	RS100 io 15/17 VVF 3m *	309,10 €
1033338	RS100 io 20/17 VVF 3m *	418,40 €
RS100 IO et WT - Systèmes d'entraînement électroniques pour VR ø60 avec détection d'obstacles et de glace et avec changement de vitesse de rotation		
Commande radio et à l'aide de l'inverseur filaire. Pour un fonctionnement correct, il est nécessaire d'utiliser des attaches-verrous		
1033339	RS100 ioWT 6/17 VVF 2,5m - hybride *	279,60 €
1033340	RS100 ioWT 10/17 VVF 2,5m - hybride *	300,10 €
1033341	RS100 ioWT 15/17 VVF 2,5m - hybride *	320,80 €
1033342	RS100 ioWT 20/17 VVF 2,5m - hybride *	429,50 €
OXIMO 40 WireFree IO - Systèmes d'entraînement radio alimentation solaire		
1241054	Kit Oximo 40 Solar IO 6/18 ***	450,80 €
1241055	Kit Oximo 40 Solar IO 10/12 ***	475,90 €
9019219	Panneau solaire pour Oximo WF	133,80 zł
1782667	Câble Y pour Oximo WF	12,30 zł
9019791	Attaches murales pour un nouveau panneau solaire (ensemble de 2 pièces)	14,90 €
9019795	Batterie supplémentaire pour Oximo 40 Wirefree IO sans boîtier	196,20 €
9021207	Batterie supplémentaire pour Oximo 40 Wirefree dans un boîtier alu	280,10 €
IO-HOMECONTROL - Accessoires pour TaHoma		
1870848	Thermis V2 Wirefree io – capteur de température pour TaHoma	169,10 €
1824035	Scenario Player – lanceur de scénarios pour TaHoma	127,40 €
1875056	Détecteur d'ouverture – blanc (porte/fenêtre)	221,70 €
1875057	Détecteur d'ouverture – marron (porte/fenêtre)	231,30 €
1811483	Détecteur de fumée TaHoma® io	298,90 €
1822492	Interface USB pour Z-WAVE	144,20 €

* - Le kit moteur ne comprend pas attache, adaptateur, roue-couronne.

** - montage impossible dans les volets roulants rénovation SK-137, SK-150 ni dans le volet roulant traditionnel CC1000 - PSK-135

*** - Panneau solaire, batterie et tablier à monter soi-même, supplément de prix pour l'emballage du tablier à part (non monté dans le volet roulant) 10,50 €. Pour un bon fonctionnement du variateur, il est nécessaire d'utiliser un panneau solaire, un câble et une batterie Oximo.

GRILLE TARIFAIRE DES SYSTÈMES D'ENTRAÎNEMENT ET D'ÉLÉMENTS DE COMMANDE



PRODUIT	DESCRIPTION	PRIX
IO - HOMECONTROL		
IO - HOMECONTROL - Programmateur informatique d'installation		
9017035	Set&Go io - outil d'installation pour systèmes io	296,10 €
IO - HOMECONTROL - NiNa télécommandes équipements groupés 2W		
1811407	Nina timer io – télécommande avec écran et minuterie	294,00 €
1805251	Nina io – télécommande avec écran tactile	282,00 €
IO - HOMECONTROL - Télécommandes équipements groupés 1W		
1870312	Situo 1 io Pure II *	55,20 €
1870316	Situo 1 io Iron II *	113,20 €
1870320	Situo 1 io Natural II *	113,20 €
1870324	Situo 1 io Arctic II *	113,20 €
1870328	Situo 5 io Pure II **	85,20 €
1870336	Situo 5 io Natural II **	109,00 €
1870340	Situo 5 io Arctic II **	148,10 €
1871280	Ysia 16 io Patio Pure NOUVEAUTÉ	210,60 €
1871290	Ysia 16 io Patio Antracyt NOUVEAUTÉ	210,60 €
IO - HOMECONTROL - Capteurs d'enseiement io		
1818285	Sunis Wirefree II io - capteur de soleil pour TaHoma	139,00 €
IO- HOMECONTROL - Émetteurs io 1W		
1805228	Chronis io Pure – programmateur hebdomadaire	171,70 €
IO - HOMECONTROL - Émetteurs muraux locaux 1W		
1811066	Smooove Origin io, avec cadre Pure	58,70 €
1811003	Smooove 1 io Pure Shine	69,10 €
1811005	Smooove 1 io Black Shine	78,00 €
1811007	Smooove 1 io Silver Shine	111,60 €
1811013	Smooove 1 A/M Pure Shine	77,20 €
1811014	Smooove 1 A/M Silver Shine	111,60 €
1811015	Smooove 1 A/M Black Shine	111,60 €
IO-HOMECONTROL - Émetteurs muraux 1W SMOOOVE RS100 IO avec réglage de vitesse de rotation		
1811316	Smooove RS100 io Black Shine /sans cadre/	79,80 €
1871105	Ami 1 RS100 io Silver Shine avec cadre	107,00 €
IO - HOMECONTROL - Cadres pour émetteurs smooove 1 io		
9015022	Cadre Smooove Pure	5,10 €
9015023	Cadre Smooove Black	12,30 €
9015238	Cadre Smooove Pure - double	9,50 €
IO - HOMECONTROL - Autres commandes		
1822611	Récepteur pour éclairage - WHITE LED receiver io, avec gradateur de luminosité, 4 canaux de branchement des diodes LED	267,20 €
1822612	Récepteur pour éclairage - RGB LED receiver io, avec gradateur de luminosité, 3 canaux de branchement des diodes LED + canal de diodes White	287,00 €
1822613	Récepteur pour éclairage – TUNABLE WHITE LED receiver io, avec gradateur de luminosité, 2 canaux de branchement des diodes LED	287,00 €
1822617	Récepteur Plug io ON/OFF Type E	126,60 €
1811583	Récepteur Smooove Uno io Pure avec cadre	271,40 €
9014069	Repeater II io	1301,80 €
IO - HOMECONTROL - Émetteurs, receveur IZYMO io		
1822649	IZYMO ON-OFF receiver io	166,20 €
1822660	IZYMO shutter receiver io	146,80 €
1822609	IZYMO transmitter io	114,80 €

* - Remplace les télécommandes Situo 1 io précédentes
 ** - Remplace les télécommandes Situo 5 io précédentes
 Ajouter la TVA aux prix indiqués

SYSTÈMES D'ENTRAÎNEMENT DE VOLETS ROULANTS



	Puissance du moteur (Nm)	Capacité de levage des moteurs					Largeurs minimales des VR	
		ø40		ø60			Volets roulants rénovation	Volets roulants traditionnels
		jusqu'à 1,5 m + attache-verrou	jusqu'à 2,5 m + attache-verrou	jusqu'à 1,5 m + attache-verrou	jusqu'à 2,5 m + attache-verrou	jusqu'à 3,5 m + attache-verrou		
Oximo 40 io 4/16	4 Nm	9 kg	8 kg	-	-	-	63 cm	68 cm
Oximo 40 io 9/16	9 Nm	20 kg	19 kg	-	-	-	66 cm	71 cm
Oximo 40 io 13/10	13 Nm	28 kg	28 kg	-	-	-	66 cm	71 cm
Oximo io 6/17	6 Nm	-	-	11 kg	10 kg	9 kg	83 cm	78 cm**
Oximo S Auto io 6/17 - court	6 Nm	-	-	11 kg	10 kg	9 kg	41 - 47 cm*	44 - 50 cm*
							48 - 59 cm***	54 cm**
							59 cm	
Oximo io 10/17	10 Nm	-	-	19 kg	18 kg	16 kg	88 cm	83 cm**
Oximo io 15/17	15 Nm	-	-	28 kg	28 kg	24 kg	88 cm	83 cm**
Oximo io 20/17	20 Nm	-	-	38 kg	37 kg	34 kg	88 cm	83 cm**
Oximo io 30/17	30 Nm	-	-	57 kg	55 kg	51 kg	90 cm	85 cm**
Oximo io 40/17	40 Nm	-	-	75 kg	75 kg	68 kg	97 cm	92 cm**

* - capsule SW 60 + adaptateur roue très court - art. 9 014 685 (contre supplément de prix)

** - largeur minimale en utilisant l'embout RKS (inclus dans le prix du VR)

*** - largeur minimale de l'embout OBS-60-S-ALU (supplément de prix)

Exemple:

Le volet roulant avec un tablier aux lames faites à partir de profilés PA-39 mm a les dimensions 230 x 250 cm, donc la surface totale du tablier fait $5,75\text{m}^2 \times 2,8 \text{ kg/m}^2 = 16,1 \text{ kg}$. La surface (5,75 m²) multipliée par le poids spécifique (2,8 kg/m²) donne le poids total du tablier – en l'occurrence 16,1 kg. Comme la largeur totale du volet roulant dépasse 2 mc, il est nécessaire d'utiliser un système d'entraînement sur tube octogonal ø60. Le volet roulant fait 2,3 de hauteur – il faut donc choisir le moteur Oximo io 10/17 dont la capacité de levage maximale est de 19 kg.

Noter que pour les systèmes d'entraînement de la série Oximo il est nécessaire d'utiliser des attaches-verrous.

Attention: En choisissant le système d'entraînement, prendre en compte le poids spécifique du tablier:

tablier avec lames **PA-39 mm***: 2,8 kg/m²

tablier avec lames **PA-45 mm**: 2,9 kg/m²

tablier avec lames **PA-52 mm**: 3,0 kg/m²

+ 20 % de marge de sécurité

* + 0 % de marge de sécurité

Attention! Les branchements des systèmes électriques sont inclus dans les „notices de branchement et de réglage de moteurs” ainsi que dans les „conditions techniques des branchements de moteurs filaires/radio” (tous les branchements électriques doivent être réalisés par un électricien qualifié agréé par la SEP [Association d'Electriciens Polonais]).

En cas de montage de moteurs radio avec un système de gestion de fin de course électrique ou mécanique, il est nécessaire d'effectuer l'installation conformément aux normes actuelles en vigueur, soit avec la valeur de la tension électrique de 230V 50 Hz. En cas d'écart par rapport à ces valeurs, il est conseillé d'utiliser des éléments de protection contre les surtensions.

GRILLE TARIFAIRE DES ÉLÉMENTS SUPPLÉMENTAIRES

PRODUIT	DESCRIPTION	PRIX
- ZL-5M-02 SEL NOWY-	Enrouleur à corde SELVE jusqu'à 5 m (concerne les VR jusqu'à 240 cm de hauteur, poids jusqu'à 12 kg) blanc	13,60 €
- ZL-5M-08 SEL NOWY-	Enrouleur à corde SELVE jusqu'à 5 m (concerne les VR jusqu'à 240 cm de hauteur, poids jusqu'à 12 kg) marron	15,30 €
- ZL-5M-23 SEL NOWY-	Enrouleur à corde jusqu'à 5m (concerne les VR jusqu'à 240 cm de hauteur, jusqu'à 12 kg) anthracite	15,70 €
- ZT - 5M-02	- Enrouleur à sangle jusqu'à 5 m (concerne les VR jusqu'à 240 cm de hauteur, poids jusqu'à 12 kg) blanc	10,10 €
- ZT - 5M-08	- Enrouleur à sangle jusqu'à 5 m (concerne les VR jusqu'à 240 cm de hauteur, poids jusqu'à 12 kg) marron	10,70 €
- ZT-5M-23 SEL NOWY-	Enrouleur à sangle jusqu'à 5m (concerne les VR jusqu'à 240 cm de hauteur, jusqu'à 12 kg) anthracite	12,10 €
- ZT-5M-02-PT	- Enrouleur à sangle jusqu'à 5 m à encastrer (concerne les VR jusqu'à 240 cm de hauteur, poids jusqu'à 12 kg)	13,30 €
- ZL - 11M-02	- Enrouleur à corde jusqu'à 11 m (concerne les VR de plus de 240 cm de hauteur, poids jusqu'à 12 kg) blanc	34,70 €
- ZL - 11M-08	- Enrouleur à corde jusqu'à 11 m (concerne les VR de plus de 240 cm de hauteur, poids jusqu'à 12 kg) marron	41,10 €
- ZT - 11M-02	- Enrouleur à sangle jusqu'à 11 m (concerne les VR de plus de 240 cm de hauteur, poids jusqu'à 12 kg) blanc	27,20 €
- ZT - 11M-08	- Enrouleur à sangle jusqu'à 11 m (concerne les VR de plus de 240 cm de hauteur, poids jusqu'à 12 kg) marron	27,80 €
- TS 14/03 lub 08	- Sangle grise ou marron	0,70 €/mc
- LN-45-02 lub 09	- Corde blanche ou marron	0,70 €/mc
- U-T/L02 lub 08	- Attache de sangle/corde blanche ou marron	4,80 €
- KPTKM-02	- Cassette avec poulie de sangle (concerne les VR au poids de 12 à 20 kg) blanche	44,40 €
- KPTKM-08	- Cassette avec poulie de sangle (concerne les VR au poids de 12 à 20 kg) marron	46,40 €
- KPLKM-02	- Cassette avec poulie de corde (concerne les VR au poids de 12 à 20 kg) blanche	44,60 €
- KPLKM-08	- Cassette avec poulie de corde (concerne les VR au poids de 12 à 20 kg) marron	46,40 €
- KRM-140	- Manivelle MIGNON 140 mm pour cassette avec poulie	11,90 €
- KR90-22	- Mécanisme d'ouverture du volet roulant jusqu'à 22 kg à treuil de type Cardan 90°	86,80 €
- KR90-32	- Mécanisme d'ouverture du volet roulant jusqu'à 32 kg à treuil de type Cardan 90°	86,80 €
- P-53	- Butée pour PP (02, 03, 05, 08, 09, 13, 20, 23, 27, 48) / PK (02)	0,50 €
- PZO 42	- Flasque à clipser	0,50 €
- D-PP-53	- Baguette de distance couleur standard pour coulisse simple	18,80 €/mc
- D-PP-53-T	- Baguette de distance couleur typique pour coulisse simple	24,70 €/mc
- D-PP-53XX	- Baguette de distance plaxée pour coulisse simple ***	25,90 €/mc
- D-PPD-79	- Baguette de distance couleur standard pour coulisse double	26,10 €/mc
- D-PPD-79-T	- Baguette de distance couleur typique pour coulisse double	34,10 €/mc
- D-PPD-79XX	- Baguette de distance plaxée pour coulisse double ***	35,00 €/mc
- DP-PCV-20-02	- Baguette de distance PVC blanche	5,70 €/mc
- DP-PCV-20-XX 1XREN	- Baguette de distance PVC plaxée (pour coulisse simple) ***	9,90 €/mc
- DP-PCV-20-XX 2XREN	- Baguette de distance PVC plaxée (pour coulisse double) ***	13,30 €/mc
- RKZ P4	- Plaque de montage de moteurs PORTOS ø 40	5,40 €
- RKZ P6	- Plaque de montage de moteurs PORTOS ø 60	5,70 €
- RKZ56	- Plaque de montage de moteurs PORTOS et PORTOS NHK (avec tête #427)	3,50 €
- MAQ-10	- Isolant thermique mince ALUTHERMO QUATTRO 1MC	70,00 €/mc
- LAKIER-SPRAY	- Spray de réparation; coloris 08, 09, 23	8,40 €
- LAKIER-SZTYFT	- Vernis de finition en stick avec rapidograph; coloris 08, 09, 23	5,10 €

DISPOSITIFS DE SÉCURITÉ RENFORÇANT LA PROTECTION CONTRE LE VOL

- ZB	- Serrure à espagnolette sur la lame finale; coloris 01, 02, 03, 04, 05, 07, 08, 09, 13, 15, 16, 19, 20, 23, 26, RAL8003 (chêne d'or), RAL8028 (noyer), RAL8017 (acajou)	57,10 €
- ZR	- Set de targettes dans la lame finale (verrous manuels)	2,90 €/set
- RA	- Verrou(s) automatique(s) *	17,40 €/set
- ZM-SKK	- Serrure en applique à clé (uniquement le caisson 205) **	31,70 €
- WBZ1-40	- Attache-verrou 1 pièce pour tube octogonal ø 40	9,40 €
- WBZ2-40	- Attache-verrou 2 pièces pour tube octogonal ø 40	10,10 €
- WBZ1-60	- Attache-verrou 1 pièce pour tube octogonal ø 60	9,40 €
- WBZ2-60	- Attache-verrou 2 pièces pour tube octogonal ø 60	10,20 €
- WB LTP40	- Attache-verrou 2 pièces pour tube octogonal ø 40	10,70 €
- WB LTP60	- Attache-verrou 2 pièces pour tube octogonal ø 60	10,70 €

* - Les volets roulants à treuil de type Cardan ne peuvent pas être équipés de verrous automatiques.

** - Lors de l'installation de la serrure dans les boîtes avec le moteur NHK, une sortie de manivelle non standard sera fournie.

*** - Le prix est pour les couleurs: 10, 12, 14, 22, 30, 34, 38, 48, 61, 62, 63, 94, 99. Autres couleurs - prix individuel.

SUPPLÉMENTS DE PRIX POUR DES EMBALLAGES SUPPLÉMENTAIRES (prix HT incluant le rabais)

Emballage en carton ondulé	12,50 €/mc
Emballage des tabliers (non-montés dans les caissons des volets roulants rénovation et traditionnels)	27,50 €/pièce
Préparation du volet roulant pour l'intégration d'un système d'entraînement électrique	31,30 €/pièce
Montage d'éléments de sécurité dans la lame finale (en cas d'achat de lame finale à part)	
verrous automatiques, manuels (targettes), serrure à espagnolette	27,50 €/pièce

Attention! Les éléments suscités ne font pas partie de l'équipement standard et doivent à chaque fois être détaillés sur le bon de commande. Ajouter la TVA aux prix indiqués.

GRILLE TARIFAIRE DES ÉLÉMENTS SUPPLÉMENTAIRES

PRODUIT	DESCRIPTION	PRIX
MÉCANISME D'OUVERTURE DE VOILETS ROULANTS À RESSORT		
- SPR-40-10	- Mécanisme d'ouverture à ressort pour tube d'enroulement ø40 jusqu'à 10 kg, longueur du ressort 600 mm, 11 tours	47,80 €
- SPR-40-15	- Mécanisme d'ouverture à ressort pour tube d'enroulement ø40 jusqu'à 15 kg, longueur du ressort 920 mm, 22 tours	58,10 €
- SPR-40-24	- Mécanisme d'ouverture à ressort pour tube d'enroulement ø40 jusqu'à 24 kg, longueur du ressort 760 mm, 18 tours	55,30 €
- SPR-60-12	- Mécanisme d'ouverture à ressort pour tube d'enroulement ø60 jusqu'à 12 kg, longueur du ressort 750 mm, 21 tours	67,60 €
- SPR-60-15	- Mécanisme d'ouverture à ressort pour tube d'enroulement ø60 jusqu'à 15 kg, longueur du ressort 695 mm, 19 tours	62,70 €
- SPR-60-18	- Mécanisme d'ouverture à ressort pour tube d'enroulement ø60 jusqu'à 18 kg, longueur du ressort 860 mm, 19 tours	79,60 €
- SPR-60-20	- Mécanisme d'ouverture à ressort pour tube d'enroulement ø60 jusqu'à 20 kg, longueur du ressort 1120 mm, 25 tours	73,10 €
- SPR-60-24	- Mécanisme d'ouverture à ressort pour tube d'enroulement ø60 jusqu'à 24 kg, longueur du ressort 860 mm, 12 tours	73,30 €
- SPR-60-34	- Mécanisme d'ouverture à ressort pour tube d'enroulement ø60 jusqu'à 34 kg, longueur du ressort 940 mm, 22 tours	93,40 €
- SPR-60-62	- Mécanisme d'ouverture à ressort pour tube d'enroulement ø60 jusqu'à 62 kg, longueur du ressort 940 mm, 13 tours	101,40 €
- P-SPR	- Plaquette support de ressort (en cas d'achat de ressort à part)	5,70 €
- U/101	- Attache de la lame finale (dans les volets roulants avec mécanisme d'ouverture à ressort sans supplément de prix)	4,90 €

Choix de ressorts pour volets roulants

Type de ressort	Hauteur max. du VR	Largeur mini. du VR	Capacité de levage (kg)
SPR 40/10	150 cm	75 cm	10
SPR 40/15	250 cm	107 cm	15
SPR 40/24	200 cm	90 cm	24
SPR 60/12	270 cm	90 cm	12
SPR 60/15	200 cm	85 cm	15
SPR 60/18	270 cm	101 cm	18
SPR 60/20	270 cm	127 cm	20
SPR 60/24	200 cm	107 cm	24
SPR 60/34	270 cm	115 cm	34

La tension du ressort du volet roulant peut être réglée en ajoutant/réduisant le nombre de tours du tube d'enroulement.

Exemple:

Le volet roulant avec un tablier aux lames faites à partir de profilés PA-39 mm a les dimensions 150 x 200 cm, donc la surface totale du tablier fait 1,50 x 2,0 m=3,00m². La surface (3,00 m²) multipliée par le poids spécifique (2,8 kg/m²) donne le poids total du tablier – en l'occurrence 8,4 kg + 20% = 10,08 kg. Le volet roulant fait plus de 2,0 de haut, donc il faut choisir le ressort SPR 40/15.

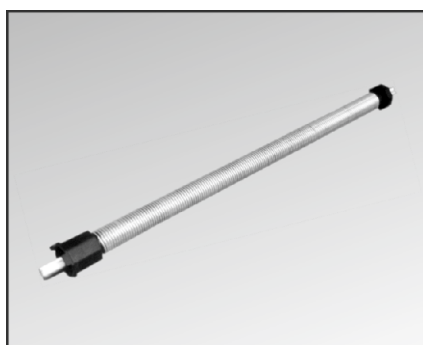

MÉCANISME D'OUVERTURE DE VOILETS ROULANTS À RESSORT POUR TUBE D'ENROULEMENT ø 40

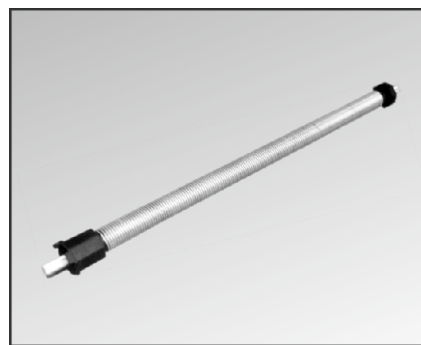

MÉCANISME D'OUVERTURE DE VOILETS ROULANTS À RESSORT POUR TUBE D'ENROULEMENT ø 60

Attention: En choisissant le système d'entraînement, prendre en compte le poids spécifique du tablier:

tablier avec lames PA-39 mm:	2,8 kg/m ²
tablier avec lames PA-45 mm:	2,9 kg/m ²
tablier avec lames PA-52 mm:	3,0 kg/m ²

Attention! Les éléments suscités ne font pas partie de l'équipement standard et doivent à chaque fois être détaillés sur le bon de commande. Ajouter la TVA aux prix indiqués.



UTILISATION /ENTRETIEN FORMULAIRE DE RÉCLAMATION, COMMANDE D'ÉLÉMENTS

UTILISATION ET ENTRETIEN DES VOLETS ROULANTS

Le volet roulant et ses éléments ont été conçus de manière à ne pas être durablement déformés lors d'une utilisation appropriée.

Respecter les recommandations du fabricant lors de l'utilisation du produit

L'utilisation de volet roulant est possible aux températures entre 25°C et +45°C.

Ne pas utiliser le volet roulant lorsque le tablier est givré.

Ne pas faire fonctionner en continu le volet roulant équipé d'un moteur électrique pendant plus de 4 minutes à la fois

En activant le volet roulant, dans son périmètre, c'est –à-dire directement sous le tablier, il ne doit pas y avoir d'objets ni de personnes pouvant perturber son fonctionnement. Après une ouverture complète du volet roulant, sa lame finale ainsi que son joint doivent toujours rester dans les coulisses latérales.

Les volets roulants sont levés grâce aux : systèmes d'entraînement électro-mécaniques qui peuvent être équipés de mécanisme d'ouverture d'urgence (la manivelle avec crochet fournie avec le volet roulant n'est à utiliser que pour des cas urgents - il n'est pas possible d'utiliser la manivelle couramment en tant que système d'entraînement principal) ; aux systèmes d'entraînement manuel de type sangle, corde, treuil de type Cardan ou au ressort d'auto-enroulement du tablier

Afin d'éviter le risque de blocage du tablier en le baissant (p.ex. après la période de construction de la maison), enlever toutes les salissures des joints brosses situés dans les coulisses latérales des volets roulants. L'utilisateur doit p.ex. effectuer un cycle entier de montée et de descente de volet roulant au moins 8 fois par mois.

Effectuer des opérations de contrôle et d'entretien au moins tous les trois mois conformément à la présente notice. Les opérations d'entretien de base peuvent être effectuées par l'utilisateur sans agréments particuliers. Ces opérations consistent à enlever les grains de sable et d'autres impuretés du tablier et de l'intérieur des coulisses susceptibles d'entraîner des rayures des éléments du volet roulant et à contrôler visuellement l'état général du volet, à vérifier si tout est au complet et si tous les éléments de la structure fonctionnent correctement

En cas de volets roulants équipés de moustiquaires, les chambres de glissement de la moustiquaire dans les coulisses doivent être nettoyées au minimum une fois par mois. Le non-respect des consignes peut entraîner une fermeture inappropriée de la moustiquaire en position basse et ralentir la montée de la moustiquaire après l'avoir complètement débloquée

En effectuant les opérations d'entretien, respecter les règles suivantes:

1. Les opérations d'entretien doivent être effectuées lorsque le volet roulant est immobilisé. A cet effet, l'idéal est de le débrancher le temps de ces opérations.
2. Ne pas utiliser d'outils tranchants et abrasifs pour nettoyer le volet roulant
3. Laver la surface du volet à l'eau tiède avec du détergent doux d'un pH neutre, à une température n'étant de préférence pas inférieure à +10°C.

ATTENTION – les détergents et les substances corrosives peuvent endommager ou décolorer la couche de laque

L'endommagement dû aux conditions météorologiques ou à une usure normale ne peut pas être l'objet d'une réclamation. L'usure de la couche de laque du tablier est considérée comme normale après environ 300 cycles où de petites rayures peuvent apparaître.

En cas de modifications effectuées librement sur le volet avec l'entraînement électrique il est nécessaire de faire des réglages des limiteurs de course et de corriger éventuellement le nombre d'ailerons dans le tablier.

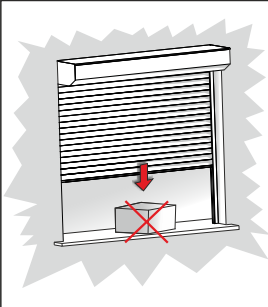
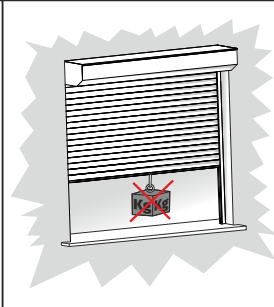
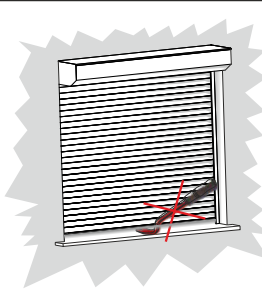
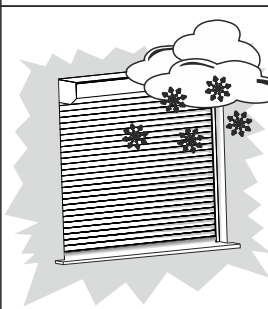
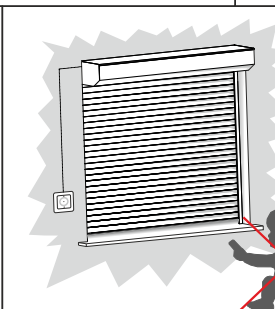
 <p>S'assurer que dans la zone du fonctionnement du volet roulant il n'y a personne ni aucun objet empêchant son utilisation.</p>	 <p>En aucun cas n'alourdir le volet roulant – cela provoque directement son endommagement.</p>	 <p>Il est interdit de faire glisser ou soulever le volet roulant avec les mains ou avec un outil. Cela peut provoquer directement l'endommagement du volet. Cela concerne des volets roulants motorisés.</p>
 <p>En période de gel et de chutes de neige, le volet peut être givré. Le cas échéant ne pas tenter d'ouvrir/fermer le volet. Il n'est possible d'utiliser le volet roulant qu'après avoir enlevé la glace.</p>	 <p>Seules les personnes autorisées peuvent commander le volet roulant. Il est interdit aux enfants de jouer avec la télécommande ou l'interrupteur. Garder la télécommande hors de la portée des enfants.</p>	

**BON DE COMMANDE****BON DE COMMANDE**

ver.14042015

PORTOS TR7 spółka z ograniczoną odpowiedzialnością spółka komandytowa,
62-800 Kalisz, ul. Złota 71, tel.+48 62 768 40 31, fax.+48 62 768 40 25, e-mail: zamowienia@portosrolety.pl
Attention !!! Les Conditions Générales de Vente et de Livraison font partie intégrante de la présente commande

<i>Client</i>		<i>Adresse de livraison (si autre que celle du client)</i>		<i>N° TVA de l'entreprise</i>		
				<i>N° de comm.</i>		
				<i>date</i>		
				<i>délai de réalisation</i>		
<i>Type de transport</i>		<i>Transport Portos</i>		<i>telephone</i>		
N°	Symbole	Nom	Coloris	Quantité	Unité de mesure	Longueur de coupe de l'élément (cm)
1						
2						
3						
4						
5						
6						
7						
8						
9						
10						
11						
12						
13						
14						
15						

Remarques à la commande:

--

Les liens hypertexte vers les dessins se trouvent sur le bon de commande interactif sur le site Web www.portosrolety.pl

J'atteste transmettre mes données personnelles en tant que personne physique à des fins liées à la réalisation de la commande sur la base d'une acceptation de traitement de données personnelles conformément au Règlement du Parlement européen et du Conseil (UE) 2016/679 du 27 avril 2016. L'envoi du bon de commande vaut l'acceptation des Conditions Générales de Vente et de Livraison PORTOS TR7 disponibles avec la Grille Tarifaire ou à l'adresse https://portosrolety.pl/download/ogolnewarunki_pl.pdf

CARACTERISTIQUES TECHNIQUES

PROFIL PA-39

Hauteur du profilé:	39 mm
Quantité de lames pour 1 m de hauteur:	26 pcs
Largeur maximale du volet roulant:	2500 mm
Surface maximale du volet roulant:	6,5 m ²
Poids 1m ² :	2,8 kg

PROFIL PA-45

Hauteur du profilé:	45 mm
Quantité de lames pour 1 m de hauteur:	23 pcs
Largeur maximale du volet roulant:	3000 mm
Surface maximale du volet roulant:	6,5 m ²
Poids 1m ² :	2,9kg

PROFIL PA-52

Hauteur du profilé:	52 mm
Quantité de lames pour 1 m de hauteur:	19 pcs
Largeur maximale du volet roulant:	3700 mm
Surface maximale du volet roulant:	8,0 m ²
Poids 1m ² :	3,0 kg

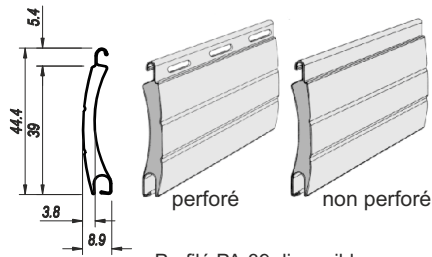

Profilé PA-39 disponible en 22 coloris

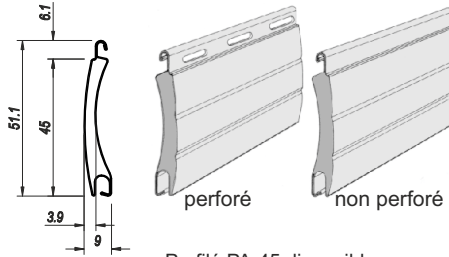

Profilé PA-45 disponible en 19 coloris

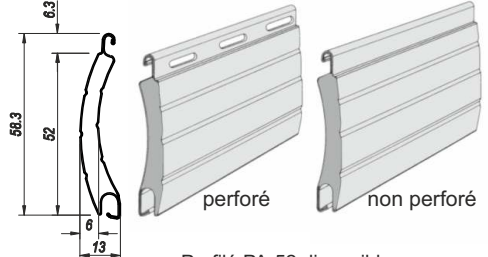

Profilé PA-52 disponible en 13 coloris

PA - 39 X15	BLANC CRÈME	PA - 39 X07	GRIS CLAIR	PA - 45 X07	GRIS CLAIR	PA - 52 X15	BLANC CRÈME	PA - 52 X01	ARGENT
PA - 39 X23	ANTHRACITE	PA - 39 X19	BORDEAUX	PA - 45 X19	BORDOUX	PA - 52 X16	IVORY	PA - 52 X02	BLANC
PA - 39 X48	CHÈNE D'OR	PA - 39 X30	NOYER	PA - 45 X30	NOYER	PA - 52 X23	ANTHRACITE	PA - 52 X03	GRIS
PA - 39 X13	VERT	PA - 39 X01	ARGENT	PA - 45 X01	ARGENT	PA - 52 X02	NOYER	PA - 52 X05	BEIGE
PA - 39 X16	IVOIRE	PA - 39 X02	BLANC	PA - 45 X02	BLANC	PA - 52 X48	CHÈNE D'OR	PA - 52 X07	GRIS CLAIR
PA - 39 X22	ACAJOU	PA - 39 X03	GRIS	PA - 45 X03	GRIS	PA - 52 X09	MARRON	PA - 52 X08	MARRON FONCÉ
PA - 39 X09	MARRON	PA - 39 X04	BEIGE FONCÉ	PA - 45 X04	BEIGE FONCÉ	PA - 52 X04	BEIGE FONCÉ	PA - 52 X26	OLIVE MÉTALLIQUE
PA - 39 X08	MARRON FONCÉ	PA - 39 X05	BEIGE	PA - 45 X05	BEIGE	PA - 45 X04	BEIGE FONCÉ	PA - 45 X05	BEIGE
PA - 39 X54	WINCHESTER	PA - 39 X26	OLIVE MÉTALLIQUE	PA - 45 X04	BEIGE FONCÉ	PA - 45 X05	BEIGE	PA - 45 X05	BEIGE
PA - 39 X34	CHÈNE DES MARAIS	PA - 39 X27	GRIS BASALTE	PA - 45 X09	MARRON	PA - 45 X09	MARRON	PA - 45 X09	MARRON
PA - 39 X20	NOIR	PA - 39 X24	ANTHRACITE MÉTALLIQUE DB703	PA - 45 X08	MARRON FONCÉ	PA - 45 X08	MARRON FONCÉ	PA - 45 X08	MARRON FONCÉ
		PA - 45 X20	NOIR	PA - 45 X20	NOIR	PA - 45 X20	NOIR	PA - 45 X20	NOIR
		PA - 45 X42	WOODDEC TURNER-OAK	PA - 45 X42	WOODDEC TURNER-OAK	PA - 45 X42	WOODDEC TURNER-OAK	PA - 45 X42	WOODDEC TURNER-OAK

Attention! Comme la structure des couleurs des profilés : chêne d'or, noyer, winchester, wooddec turner-oak,acajou et chêne des marais peuvent être sujet à certaines variations, la société PORTOS ne donnera pas suite aux réclamations y étant liées. Les échantillons de couleurs présentés ci-haut peuvent légèrement différer des couleurs réelles. Les couleurs des tabliers ne correspondent pas à 100% aux couleurs des finitions des fenêtres.

